



PAVLINI I NJIHOVI SAMOSTANI (HRVATSKA, SLOVENIJA, SRIJEM I BAČKA) NEKAD I DANAS / *PAVLINCI IN NJIHOVI SAMOSTANI (HRVAŠKA, SLOVENIJA, SREM IN BAČKA) NEKOČ IN DANES*

AUTORICA / *AVTORICA*  
POLONA JURINIĆ

PRIJEPIS I OBRADA TEKSTA / *PREPIS IN UREJANJE BESEDILA*  
MIROSLAVA-MARIA BAHUN, AGATA KLINAR MEDAKOVIĆ

KOREKTURA  
AKADEMIK JOSIP BRATULIĆ

LEKTURA HRVATSKOGA TEKSTA / *JEZIKOVNI PREGLED HRVAŠKEGA JEZIKA*  
JOSIP SINJERI

PRIJEVOD NA SLOVENSKI JEZIK / *PREVOD V SLOVENŠČINO*  
MATEJKA TIRGUŠEK, PROF.

OBLIKOVANJE I PRIJELOM / *OBLIKOVANJE IN PRELOM*  
MIRNA PAVLOVIĆ

TISAK / *TISK*  
INTERGRAFIKA TTŽ, D. O. O., KLAKE 7, ZAPREŠIĆ

IZDAVAČ / *ZALOŽNIK*  
VIJEĆE SLOVENSKE NACIONALNE MANJINE GRADA ZAGREBA / *SVET SLOVENSKE NARODNE MANJŠINE MESTA ZAGREB*  
SLOVENSKI DOM ZAGREB

CIP ZAPIS JE DOSTUPAN U RAČUNALNOME KATALOGU NACIONALNE I SVEUČILIŠNE KNJIŽNICE U ZAGREBU POD BROJEM 001109778 / *CIP – KATALOŽNI ZAPIS O PUBLIKACIJI JE V KATALOGU NARODNE IN UNIVERZITETNE KNJIŽNICE V ZAGREBU DOSTOPEN POD ŠTEVILKO 001109778*

ISBN: 978-953-8300-03-5

© COPYRIGHT: SLOVENSKI DOM ZAGREB, 2021. SVA PRAVA PRIDRŽANA / *VSE PRAVICE PRIDRŽANE.*  
NITI JEDAN DIO OVE KNJIGE NE MOŽE BITI OBJAVLJEN ILI PRETISKAN BEZ PRETHODNE SUGLASNOSTI AUTORA I NAKLADNIKA / *NOBEN DEL TE KNJIGE NE SME BITI OBJAVLJEN ALI FOTOKOPIRAN BREZ PREDHODNEGA SOGLASJA AVTORICE IN ZALOŽNIKA.*

SLIKA NA NASLOVNICI: PAVLINSKI GRB IZ PAVLINSKOGA SAMOSTANA U CRIKVENICI (XVIII. ST.) / *PAVLINSKI GRB IZ PAVLINSKEGA SAMOSTANA V CRIKVENICI (18. ST.)*

SLIKA NA ZADNJOJ STRANICI / *SLIKA NA ZADNJI STRANI: ANĐEO KOJI NOSI GRB HRVATSKE I SLAVONIJE (XVIII. ST.) / ANGEL, KI NOSI GRB HRVAŠKE IN SLAVONIJE (T. JURJEVIČ, P. BELINA, 18. ST.)*

POLONA JURINIĆ

*Pavlini i njihovi samostani*  
*Pavlinci in njihovi samostani*

(HRVATSKA, SLOVENIJA, SRIJEM I BAČKA)

NEKAD I DANAS

(HRVAŠKA, SLOVENIJA, SREM IN BAČKA)

NEKOČ IN DANES

ZAGREB, 2021. / ZAGREB 2021

## SVETI PAVAO

Pustinjak, 15. siječnja

Gens eremetica

Porode pustinjski, narode, pavlinski,  
Prekini šutnje čas i pjevaj u sav gas  
Pijev nebeski

Svečanost Očevu i slavu njegovu  
Imaj na umu svom i pjesmom radosnom  
Lij dušu svu.

Misli neprestano, da on se odvažno  
Svijeta odrekao i nebo stekao  
Neprolazno.

Svijet taj napustiti i nebo tražiti  
Primjerom uči nas, a njegov treba glas  
I slijediti.

Tako da živimo, od časti bježimo  
I šumska skrovišta i tamna staništa  
Sved tražimo.

Cijelog je vijeka svog bježo od svijeta tog,  
Kad špilju otkrio, ondje je svršio;  
Tijek žića svog.

On lišće palmovo ko sukno hrapavo  
Na sebe navuče, da tijelo obuče  
Koštunjavo.

Otac ga je ljubio, jer on se hranio  
Živežem oskudnim, plodovljem palmovim,  
I postio.

Čim ručak svršio k vrelu bi htio,  
Da vodom hladnom si sve tijelo osvježi  
I obnovi.

Da hranu dopuni, okrepom ispuni  
S pol kruha dnevno mu crn gavran doprhnu  
U pustinji.

Kruh se umnožio i podvostručio  
Antun kad pustinjak njegov je zakutak  
Pohodio.

Umrvši Pavao u raj je ušao,  
Al Atanazijev tijelo mu palij je  
Omotao.

Umjesto motike šape su lavovske  
Pijesak iskopale, raku načinile,  
Njeg pokrile.

Kad nesta Pavao, da b' spomen ostao  
Antun je Očevu haljinu palmovu  
Prisvojio.

To znak je njegove pobjede,  
Nad tijelom strasnim i đavlom paklenim  
Koji propadne.

Ovu naslijedenu palmovu haljinu,  
Dade, da nad svima stekneš dušmanina  
Ti pobjedu.

Opri se muževno, bori se odvažno,  
Pa ćeš pobijediti i Boga motriti.  
Neprestano.

Strizivojna, 1. 1. 1975.

Vlč. Dimitrije Dragotinac

## SVETI PAVEL

Puščavnik, 15. januar

Gens eremetica

*Porod puščavniški, narod pavlinski,  
prekini uro molka in poj na ves glas  
spev nebeški.*

*Svečanost Očetovo in slavo njegovo  
spoznavaj vedno znova in s pesmijo veselo  
izlivaj dušo celo.*

*Spominjaj se kar naprej, kako pogumno  
se on je svetu odpovedal in pridobil nebo,  
ki ne mine.*

*Ta svet zapustiti in nebo iskati,  
uči nas s svojim zgledom, njegovemu glasu  
bi morali slediti.*

*In tako živeti, da slavo sveta zapustimo  
ter gozdna skrivališča in temna prebivališča  
vedno iščemo.*

*Celo življenje je bežal pred svetom tem,  
gozdno votlino odkril je in v njej ostal  
do svoje smrtne ure.*

*Z ostrim palmovim listjem je svoje  
telo prekrival in onemogle kosti  
ogreval.*

*Oče ga je ljubil, ker se je preživljal  
s palmovimi sadeži, revno je živel in  
se postil.*

*Ko s kosilom je končal, je pohitel k izviru,  
da z vodo hladno si svoje telo osveži  
in obnovi.*

*Da hrano dopolni in se okrepi,  
mu črni krokar pol kruha dnevno v puščavi  
priskrbi.*

*Kruh se nakopičil in podvojil,  
ko Anton puščavnik njegov je kotiček  
obiskal.*

*Umrli Pavel v raj je stopil.  
Atanazijev palij telo mu je  
ovil.*

*Namesto motike so levje šape  
pesek izkopale, jamo naredile,  
njega pokrile.*

*Ko Pavel je odšel, da bi spomin ostal,  
si haljo iz palmovega listja je Anton  
prisvojil.*

*To znak njegove je zmage  
nad telesom strasnim in hudičem peklenskim,  
ki se je pogreznil.*

*Ta podedovana palmova halja,  
ti je dana, da nad vsemi sovražniki pridobiš  
zmago.*

*Upri se možato, bori se z vsemi močmi,  
in zmagal boš, v Boga boš zrl z odprtimi očmi  
vse svoje dni.*

Hum na Sutli, 2. 5. 2021.

Preveo / Prevedel Božidar Brezinščak Bagola



Sv. Pavao Pustinjak, samostan Remete (XVIII. st.)

Sv. Pavel Puščavnik, samostan Remete (18. st.)



## SADRŽAJ

1.	NASTANAK REDA SV. PAVLA PRVOG PUSTINJAKA .....	8
2.	PAVLINI I NJIHOVI SAMOSTANI – NEKADA .....	10
3.	PAVLINI I NJIHOVI SAMOSTANI – DANAS .....	34
4.	PISALI SU O PAVLINIMA.....	36
5.	O GRADNJI PAVLINSKIH SAMOSTANA I O PAVLINSKIM DJELATNOSTIMA .....	42
6.	PAVLINSKI SAMOSTANI I CRKVE .....	48
7.	PAVLINSKE CRKVICE, KAPELE, PAVLINSKI POSJEDI I CRKVE KOJE SU OPREMALI PAVLINSKI MAJSTORI.....	184
8.	OLTARI I SLIKE CRNE GOSPE, MAJKE BOŽJE ČENSTOHOVSKE (U SLOVENIJI, HRVATSKOJ, SRIJEMU I BAČKOJ) .....	214
9.	IZVORI .....	220
10.	FOTOGRAFIJE I SLIKOVNI MATERIJAL .....	224
11.	ZAHVALE .....	226
12.	ŽIVOTOPIS AVTORICE .....	228

## VSEBINA

1.	<i>NASTANEK REDA SV. PAVLA PUŠČAVNIKA.....</i>	<i>8</i>
2.	<i>PAVLINCI IN NJIHOVI SAMOSTANI – NEKOČ.....</i>	<i>10</i>
3.	<i>PAVLINCI IN NJIHOVI SAMOSTANI – DANES .....</i>	<i>34</i>
4.	<i>PISALI SO O PAVLINCIH .....</i>	<i>36</i>
5.	<i>O GRADNJI PAVLINSKIH SAMOSTANOV IN O DEJAVNOSTIH PAVLINCEV.....</i>	<i>42</i>
6.	<i>PAVLINSKI SAMOSTANI IN CERKVE .....</i>	<i>48</i>
7.	<i>PAVLINSKE CERKVICE, KAPELE, POSESTVA PAVLINCEV IN CERKVE, KI SO JIH OPREMILI MOJSTRI PAVLINCI.....</i>	<i>184</i>
8.	<i>OLTARJI IN SLIKE ČRNE MARIJE, ČENSTOHOVSKE MATERE BOŽJE (V SLOVENIJI, NA HRVAŠKEM, V SREMU IN BAČKI).....</i>	<i>214</i>
9.	<i>VIRI .....</i>	<i>220</i>
10.	<i>FOTOGRAFIJE IN SLIKOVNI MATERIAL .....</i>	<i>224</i>
11.	<i>ZAHVALE.....</i>	<i>226</i>
12.	<i>ŽIVLJENJEPIS AVTORICE .....</i>	<i>228</i>

# 1. NASTANAK REDA SVETOGA PAVLA PRVOG PUSTINJAKA

**R**ed svetoga Pavla prvog Pustinjaka nosi ime po sv. Pavlu Tebanskom (III./IV. stoljeće), kojega tradicija smatra prvim pravim apustinjakom i začetnikom kršćanskoga anahoretizma. U vrijeme progona cara Decija odlazi u pustinju, gdje do kraja života živi isposnički, u samoći i kontemplaciji.

Početkom XIII. stoljeća na području današnje Mađarske i Hrvatske obitavale su povećane skupine pustinjaka koje su živjele bez zajedništva i pravila. Nakon što je bl. Euzebij Ostrogonski, kanonik svetoga života (porijeklom Mađar), doživio moćnu i simboličnu viziju u kojoj se mnogo malih baklji spaja u jedan veliki plamen, odlučio je, uz dopuštenje biskupa Bartolomeja, spojiti takve samotnjačke pojedince i skupine u organiziranu monašku zajednicu. Zajedno sa svojim prvim sljedbenicima, Benediktom i Andrijom, gradi samostan Svetoga Križa na gori Piliš i sv. Jakova na gori Patach te novoosnovanoj redovničkoj obitelji daje ime »Pustinjaci Svetog Križa«. S vremenom, kako je red rastao i dobio potvrdu, monasi za svog glavnog zaštitnika izabraše sv. Pavla Tebanskog. Bl. Euzebij umire 1270. godine ostavljajući za sobom mnoge samostane u kojima su se gajila načela molitve, šutnje, odricanja i pokore. Geslo pavlina je: SOLUS CUM SOLO DEO (Sam sa svojim Bogom).



Sv. Antun Opat i sv. Pavao prvi Pustinjak (Diego Velazquez, 1635.)  
Sv. Anton Opat in sv. Pavel Puščavnik (Diego Velazquez, 1635)



## 1. NASTANEK REDA SVETEGA PAVLA PUŠČAVNIKA



Sv. Pavao prvi Pustinjak, samostan Pleterje (XVIII. st.)

Sv. Pavel Puščavnik, samostan Pleterje (18. st.)

**R**ed svetega Pavla Puščavnika nosi ime po sv. Pavlu Tebanskem (3./4. stoletje), ki po tradiciji velja za prvega pravega puščavnika in začetnika krščanskega puščavništva. V času preganjanja kristjanov, v obdobju vladanja cesarja Decija, se je zatekel v puščavo, kjer je do konca svojega življenja živel asketsko, v samoti in kontemplaciji.

Na začetku 13. stoletja so na območju današnje Madžarske in Hrvaške prebivale večje skupine puščavnikov, ki so živele brez urejene skupnosti in pravil. Potem ko je blaženi Evzebij Ostrogonski, kanonik svetega življenja (po poreklu Madžar), doživel močno in simbolično vizijo, v kateri je mnogo malih plamenov povezal v en velik plamen, se je odločil (z dovoljenjem škofa Bartolomeja) povezati takšne puščavniške posameznike in skupine v organizirano redovno skupnost. Skupaj s svojima prvima privržencema Benediktom in Andrejem je na gori Piliš zgradil samostan Svetega križa, na gori Patach pa samostan sv. Jakoba ter novoustanovljeno meniško družino poimenoval Puščavniki sv. Križa. Sčasoma, potem ko je red rasel in se uveljavljal, so menihi za svojega glavnega zavetnika izbrali sv. Pavla Tebanskega. Blaženi Evzebij, ki je umrl leta 1270, je zapustil številne samostane, v katerih so se spoštovala načela molitve, molka, odrekanja in pokore. Geslo pavlincev je *SOLUS CUM SOLO DEO* (Sam s svojim Bogom).

## 2. PAVLINI I NJIHOVI SAMOSTANI – NEKADA

**N**ajstariji pavlinski samostani u Hrvatskoj utemeljeni su u XIII. st. u mjestima Dubica, Remete, Garić-grad, Bački Monoštor i Čepić.

Proučavanje višestoljetne povijesti pavlina podrazumijevalo je istraživanje, čitanje i bilježenje povelja, listina i isprava sačuvanih u arhivima Beča, Budimpešte, Rima i Zagreba kao i arhivske građe sačuvane u samostanima i župnim uredima gdje su djelovali pavlini.

Zagrebačku građu proučavao je Kamilo Dočkal, sveučilišni profesor i kanonik. Dragutin Nežić, Đuro Kokša i Franjo Emanuel Hoško proučavali su rimsku i vatikansku arhivsku građu o pavlinima. Građa u Budimpešti objelodanjena je u trima svescima pod skupnim naslovom »*Documenta artis Paulinorum*« (1975./78.). U Beču je zabilježena građa o pavlinima sačuvana u Državnome arhivu (posebno u vezi s povjesničarima Jurjem Utišinovićem i Martinom Borkovićem). Ispisao ju je dr. Ante Sekulić (1979., 1981., 1983. i 1984. godine), a pohranjena je kod Marinka Vinka Prlića i kod pisca. Arhivska građa o istarskim samostanima čuva se u Ljubljani. U Zagrebu se sačuvana i sređena građa o pavlinima nalazi u Hrvatskome državnome arhivu, u arhivu Hrvatske akademije znanosti i umjetnosti te u Nacionalnoj i sveučilišnoj biblioteci.



Pavlinski amblem iz samostana u Kamenskom (XVIII. st.)  
*Pavlinski amblem iz samostana v Kamenskem (18. st.)*

## 2. PAVLINCI IN NJIHOVI SAMOSTANI – NEKOČ

**N**ajstarejši pavlinski samostani na Hrvaškem so bili v 13. stoletju osnovani v krajih Dubica, Remete, Garić-grad, Bački Monošter in Čepić.

Preučevanje večstoletne zgodovine pavlincev pomeni raziskovanje, branje in beleženje ne le listin in dokumentov, ohranjenih v arhivih na Dunaju, v Budimpešti, Rimu in Zagrebu, ampak tudi proučevanje arhivskih virov, ki so se ohranili v samostanih in župnijskih uradih, v katerih so delovali pavlinci. Zagrebško gradivo je preučeval Kamilo Dočkal, univerzitetni profesor in kanonik. Dragutin Nežić, Đuro Kokša in Franjo Emanuel Hoško so proučevali rimsko in vatikansko arhivsko gradivo o pavlincih. Gradivo v Budimpešti je objavljeno v treh knjigah s skupnim naslovom *Documenta artis Paulinorum* (1975–1978). Na Dunaju je obstoječe gradivo o pavlincih shranjeno v Državnem arhivu (posebej tisto, ki sta ga proučevala zgodovinarja Jurij Utišinović in Martin Borković). Popisal ga je dr. Ante Sekulić (v letih 1979, 1981, 1983 in 1984), shranjeno pa je pri Marinku Vinku Prliču in pri avtorju. Arhivsko gradivo o istrskih samostanih je hranjeno v Ljubljani. V Zagrebu se ohranjeno in urejeno gradivo o pavlincih hrani v Hrvaškem državnem arhivu, v arhivu Hrvaške akademije znanosti in umetnosti ter v Narodni in univerzitetni knjižnici.

Na začetku 20. stoletja se je pojavila težnja po tem, da se trajno ohranijo spomini na pavlince: »Tega tako slavnega

Početakom XX. stoljeća istaknuta je potreba da se uspomena na pavline trajno sačuva:

»Taj toli glasoviti red ne bi se smio zaboraviti. On je zaslužio da se uspomena na njega trajno sačuva u hrvatskom narodu, da i pozniji naraštaji znadu što nam bijahu bijeli fratri.« (Vjekoslav Noršić, U spomen naših pavlina, *Katolički list* br. 47, Zagreb, 1912.)

»Pavlini su preko stotinu godina bili tješitelji hrvatskog puka, savjetnici hrvatskih plemića i velikaša, podržavatelji hrvatske knjige, odgojitelji mladeži, promicatelji umjetnosti i stvaratelji kulture.« (Kamilo Dočkal, *Pavlini red uopće*, arhiv HAZU, sign. XVI. 29 a (1), str. 1.)

Pavlini su u srednjem vijeku bili rašireni po Francuskoj, Portugalu, Mađarskoj i Hrvatskoj. U početku su bili pustinjački red, a potom samostanski. Početkom XIII. st. živjeli su u šumovitom gorju Mecsek, Börzsöny, Pilis te u gorju »okolo hrvatskog Zagreba«.

Pavlini pisac Grgur Gyöngyösi napisao je oko 1526. godine najstarije djelo koje govori o povijesti pavlinskoga reda: »*Vitae fratrum Ordinis Heremitarum Sancti Pauli Primi Heremitaе*«.

Hrvatski pavlini samostani u Dubici i Remetama ustanovljeni su u prvoj polovici XIII. st. Udruživanjem raštrkanih pustinjaka počele su se formirati samostanske zajednice. U XIII. st., osim u Dubici i



Svetište Majke Božje Remetske, danas  
*Svetišće Matere Božje Remetske, danas*



*reda ne bi smeli pozabiti. Zasluži si, da se spomin nanj za vedno ohrani v hrvaškem narodu, da bodo tudi zanamci vedeli, kaj so za nas pomenili beli fratri.« (Vjekoslav Noršić, V spomin našim pavlincem, Katolički list, šte. 47, Zagreb, 1912.)*

*»Pavlinci so bili več kot sto let tolažniki hrvaškega ljudstva, svetovalci hrvaških plemičev in velikašev, podporniki hrvaške knjige, vzgojitelji mladine, spodbujevalci umetnosti in ustvarjalci kulture.« (Kamil Dočkal, Splošno o pavlinskem redu, arhiv HAZU, sign. XVI. 29 a (1), str. 1.)*

*Pavlinci so bili v srednjem veku razširjeni po Franciji, na Portugalskem, Madžarskem in Hrvaškem. Na začetku so bili puščavniški red, potem pa samostanski. Na začetku 13. stoletja so živeli v gozdnatem pogorju na Madžarskem (Mecsek, Börzsöny, Pilis) ter v pogorju »okoli hrvaškega Zagreba«.*

*Pavlinski avtor Grgur Gyöngyösi je okoli leta 1526 napisal najstarejše delo, ki govori o zgodovinski pavlinskega reda z naslovom Vitae fratrum Ordinis Heremitarum Sancti Pauli Primi Heremitaе.*

*Hrvaška pavlinska samostana v Dubici in Remetah sta bila ustanovljena v prvi polovici 18. stoletja. Samostanske enote so se začele oblikovati z združevanjem razpršenih posameznih puščavnikov. V 18. stoletju so poleg samostanov v Dubici in Remetah nastali pavlinski*

Remetama, pustinjački samostani podignuti su: u Bačkome Monoštru (Monostorszeg/Bodrogszigete), u Gariću, kod Čepićkoga jezera u Istri, u Bakvi (Donja Bukovica), u Zlatu (Slatka, Petrova Gora), u Gvozdu kod Modruša, u Ljubotinu kod Senja, u Sv. Ivanu u Lici, u Čakovcu – Šenkovcu, u Strezi kod Bjelovara, u Lepoglavi, u Kamenskome, u Dobroj Kući kod Daruvara, u Crikvenici, na Ospu kod Novoga, u Brinju, u Svetom Petru u Šumi te u Zažituri – Zažićnom (Pazarište Donje, Velebit).

Pavlini su bili poznati štovatelji Majke Božje. Na marijansku pobožnost pavlina te na njihovu revnost o štovanju Bogorodice, utjecao je sveti Toma Akvinski. Prvo marijansko svetište u Hrvatskoj pavlini su podigli u Remetama kod Zagreba. O tome su pisali Nikola Benger, Andrija Eggerer i Ivan Krištolovec.

»Povijest svakoga pojedinog samostana bilo u Primorju, bilo u Križevačkoj ili Virovitičkoj županiji nije drugo nego povijest hrvatskog naroda.« (Kamilo Dočkal, *Pavlinski red uopće*, arhiv HAZU, sign. XVI-29 (a), str. 1.)

U XVI. st. na hrvatskome tlu nije podignut nijedan pavlini samostan. Većina sagrađenih bila je oštećena ili srušena. Turci su sve silovitije prodirali na današnje hrvatsko tlo, sve više u Ugarsku i srednju Europu. Njihovu napredovanju i osvajanju pripomogle su nesloga plemstva i nesređene unutarnje prilike.



Svetište Majke Božje Remetske, glavni oltar  
Svetišće Matere Božje Remetske, glavni oltar



Nikola Bengel (1695.–1766.)  
Nikola Bengel (1695–1766)

samostani tudi v Bačkem Monoštru (Monostorszeg/Bodrogszigete), v Gariću, pri Čepičkem jezeru v Istri, v Bakvi (Donja Bukovica), v Zlatu (Slatka, Petrova gora), v Gvozdu pri Modrušu, v Ljubotinu pri Senju, v Sv. Ivanu v Liki, v Čakovcu – Šenkovcu, v Strezi pri Bjelovarju, v Lepoglavi, v Kamenskem, v Dobri Kući pri Daruvarju, v Crikvenici, na Ospu pri Novem, v Brinju, v Svetem Petru u Šumi ter v Zažituri – Zažićnem (Pazarište Donje, Velebit). Pavlinci so bili posebej znani po čaščenju Matere božje. Na marijansko pobožnost pavlincev in na njihovo gorečnost v zvezi s spoštovanjem Bogorodice je vplival sveti Tomaž Akvinski. Prvo marijansko svetišče na Hrvaškem so pavlinci postavili v Remetah pri Zagrebu. O tem so pisali Nikola Bengel, Andrija Eggerer in Ivan Krištolovec. »Zgodovina vsakega posameznega samostana bodisi na Primorskem, v Križevaški ali Virovitiški župniji ni nič drugega kot zgodovina hrvaškega naroda.« (Kamilo Dočkal, Splošno o redu pavlincev, arhiv HAZU, sign. XVI-29 (a), str. 1.)

V 16. stoletju na hrvaških tleh ni nastal noben nov pavlinski samostan. Večina obstoječih samostanov je bila poškodovana ali porušena. Turki so vse silovitejše prodirali na današnja hrvaška tla, osvajali ozemlja vse globlje na Ogrsko in v srednjo Evropo. K njihovem napredovanju in osvajanju so pripomogli nesložno plemstvo in neurejene notranje razmere.

Početak XVI. st. došlo je do promjene na prijestolju, tj. do smrti kralja Vladislava. Kralj Hrvatske, Češke i Ugarske postao je maloljetni Ludovik II. (1516.–1526.). Tada su bjesnjele borbe između dvorskih stranaka pod vodstvom Stjepana Báthoryja i Ivana Zapolje. Te su razmirice išle u prilog Turcima. Junačka obrana nije ih zaustavila. Godine 1520. poginuo je ban Petar Berislavić. Zavladao je sultan Sulejman II. (1520.–1566.). Turci su osvojili Knin, Skradin i Ostrovicu. Pod vodstvom Petra Kružića obranjen je Klis. U borbi su se posebno isticali Frankopani: Bernardin i njegov sin Krsto. Hrvatsko se plemstvo na zasjedanju sabora u Križevcima 1526. godine pokušalo odcijepiti od Ugarske i kralja Ludovika II. Iste je godine, kod Mohača (Mohách), turska vojska pobijedila ugarsku vojsku. Ta je bitka označila početak strašnih progona pavlina od strane Turaka. Ugarsko pustinjaštvo bilo je poniženo iako je bilo u procvatu. O tome je pisao E. Kisbán: »A magyar Pálós rend« (str. 158.). Godine 1464. Turci su u drugome pohodu savrnili sa zemljom sve pavlinske samostane. Neki samostani su stradali i zbog sukoba između protestanata i katolika (sv. Jelena kod Čakovca – Šenkovec).

Turci su, nakon kratkotrajnoga primirja s Ferdinandom, provalili u Slavoniju te zauzeli Požegu (1537.). U Dalmaciji su zauzeli Klis te tako postali gospodari



Sulejman II. Veličanstveni na pohodu (1520.–1566.)  
*Sulejman II. Veličastni na pohodu (1520–1566)*





Juraj Utišinović, kardinal (1482.–1551.)

Juraj Utišinović, kardinal (1482–1551)

Na začetku 16. stoletja je zaradi smrti kralja Vladislava prišlo do zamenjave na prestolu. Kralj Hrvaške, Češke in Ogrske je postal mladoletni Ludvik II. (1516–1526). V tem času so se razplamteli tudi boji med dvornima strankama pod vodstvom Stjepana Báthoryja in Ivana Zapolje. Zapletene razmere so olajšale delo Turkom, ki jih junaška obramba ni mogla zaustaviti. Leta 1520 je nasilne smrti umrl Petar Berislavić. Zavladal je sultan Sulejman II. (1520–1566.). Turki so osvojili Knin, Skradin in Ostrovico. Pod poveljem Petra Kružića je bil obranjen Klis. V boju sta se posebej izkazala Frankopana, Bernardin in njegov sin Krsto. Hrvaško plemstvo se je na zasedanju skupščine v Križevcih leta 1526 poskušalo odcepiti od Ogrske in kralja Ludvika II. Istega leta je pri Mohaču (Mohách) turška vojska premagala ogrsko vojsko. Ta bitka zaznamuje začetek strašnih pregonov pavlincev s strani Turkov. Ogrsko puščavništvo je bilo ponižano, čeprav je bilo predtem v razcvetu. O tem je pisal E. Kisbán v delu *A magyar Pálos rend* (str. 158). Leta 1464 so Turki na svojem drugem pohodu zravnali z zemljo vse pavlinske samostane. Nekateri so bili uničeni tudi zaradi konfliktov med protestanti in katoliki (sv. Jelena pri Čakovcu – Šenkovec). Turki so po kratkotrajnem premirju s Ferdinandom prodrli v Slavonijo in zavzeli Požego (1537). V Dalmaciji so zavzeli Klis in tako postali vladarji južne Hrvaške vse

južne Hrvatske sve do Neretve. Radi obrane hrvatskih pokrajina, 1538. godine sazvan je sabor u Križevcima te je sklopljen mir s Turcima. Tu je bio prisutan i hrvatski pavlin Juraj Utišinović. Spletom događaja, sultan Sulejman II. osvojio je Budim i okolicu (Slavoniju i Srijem). U Budimu je razoren glavni pavlinski samostan. Ferdinanda nasljeđuje Maksimilijan (1564.-1576.), a Sulejman pokušava osvojiti Beč. Nikola Šubić Zrinski pogiba u tome pohodu, u Sigetu 7. rujna 1556. godine. Tada umire i sultan Sulejman II Veličanstveni. Pavlini su u XVI. st. bili od velike važnosti za hrvatsku povijest, ne samo u vezi s prodorom Turaka u Podunavlje nego i u vezi s crkvenim zbivanjima. Bili su svjedoci rascjepa unutar crkve uslijed širenja protestantizma. Tako su pavlini zbog svoga načina života morali u nekim samostanima mijenjati ponašanje i ustroj. Redovnička stega kojom su se dičili slabila je, zanemarivalo se dušobrižništvo, počeli su izbivati iz samostana, posjećivali su dvorove te su masovno istupali iz reda. Pljačkali su se samostani i crkve. Ipak, prema A. Eggereru, pavlini se red u zadnjoj trećini XVI. st. razvijao u Hrvatskoj, posebno u Zagrebačkoj i Varaždinskoj županiji. Najviše su posjeda pavlini dobivali za vrijeme banovanja Jurja Draškovića. Krajem XVI. st. katolicizam počinje doživljavati renesansu, a samim time i pavlini. Godine 1577. sjedište



Nikola Šubić Zrinski (1508.-1566.)  
*Nikola Šubić Zrinski (1508-1566)*



---

do Neretve. Zaradi obrambe hrvaških pokrajin je bila leta 1538 sklicana skupščina v Križevcih, na kateri je bilo sklenjeno premirje s Turki. Na njej je bil prisoten tudi hrvaški pavlinec Juraj Utišinović. Po spletu okoliščin je sultan Sulejman II. osvojil Budim in okolico (Slavonija in Srem). V Budimu je bil razdejan osrednji pavlinski samostan. Ferdinand je nasledil Maksimilijan (1564–1576), Sulejman pa je poskušal zavzeti tudi Dunaj. Nikola Šubić Zrinski je na tem pohodu izgubil življenje v Sigetu 7. septembra leta 1566. Tedaj je umrl tudi sultan Sulejman Veličastni.

Pavlinci so bili v 16. stoletju za hrvaško zgodovino zelo pomembni ne le v zvezi s prodorom Turkov v Podonavje, ampak tudi v zvezi z verskim dogajanjem, saj so bili priča razkolu znotraj cerkve zaradi širjenja protestantizma. Tako so pavlinci zaradi svojega načina življenja morali v nekaterih samostanih spremeniti pravila vedenja in notranji ustroj reda. Meniška trda disciplina, po kateri so sloveli, je slabela, zanemarjala se je duhovščina, menihi so začeli zapuščati samostane in obiskovati dvorce ter množično izstopati iz reda. Samostani in cerkve so bili tarče roparjev. Toda po mnenju A. Eggererja se je na Hrvaškem pavlinski red razvijal v zadnji tretjini 16. stoletja, še posebej v zagrebški in varaždinski županiji. Največ lastnine so pavlinci pridobili v obdobju vladanja bana Jurija Draškovića.

pavlinkoga reda postaje Lepoglava. Hrvatska je tada, nažalost, imala tri gospodara: u Pragu kralja Rudolfa, u Beču nadvojvodu Ernesta, a u Grazu nadvojvodu Karla. Uređuje se Vojna Krajina. Ban Hrvatske postaje Krsto Ungnad (1578.–1583.) kojeg zamjenjuje Toma Erdödy (1583.–1595.). Obojica se, prema E. Eggereru, spominju u ljetopisima pavlinskih samostana. Drugi turski rat završava 1606. godine kod Komarova na Dunavu.

Brojni pisci, među njima i E. Kisban, XVII. st. označavaju »baroknim preporodom u redovničkom životu pavlina«. Postupno se počinje obnavljati život: gradi se, iako skromno. U to vrijeme ističu se pavlini: Šimun Bratulić, Ivan Belostenec, Martin Borković, Gašpar Malečić, Ivan Zoić i mnogi drugi.

U XVII. st., prekrajanjem granica, Hrvatska postoji kao »ostatak ostataka« (*reliquiae reliquiarum*), tj. ukupna površina teritorija iznosila je oko 18.000 četvornih kilometara. Vojna krajina je od 1627. godine bila posebna austrijska pokrajina površine oko 8000 km<sup>2</sup>. Tu je živio seljak – ratnik, bez plemića i kmetova – feudalaca.

Od preostalih starih hrvatskih plemića ostali su Zrinski i Frankopani. Zbog promjene na kraljevskom dvoru, oca Ferdinanda III. i brata Ferdinanda IV. nasljeđuje Leopold I. (1657.–1705.). Težnja Habsburgovaca za apsolutnom monarhijom bila je odrednica za smaknuća



Ivan Belostenec (1593.–1675.)

*Ivan Belostenec (1593–1675)*



Ob koncu 16. stoletja, ko je katolištvo začelo doživljati renesanso, so razcvet doživeli tudi pavlinci. Leta 1577 je središče pavlinskega reda postala Lepoglava. Hrvaški so tedaj, na žalost, vladali trije vladarji: v Pragi kralj Rudolf, na Dunaju nadvojvoda Ernest, v Gradcu pa nadvojvoda Karel. Oblikovala se je Vojna krajina. Ban Hrvaške je postal Krsto Ungnad (1578–1583), ki ga je zamenjal Tomaž Erdödy (1583–1595). Oba sta, po E. Eggererju, omenjena v letopisih pavlinskih samostanov. Druga turška vojna se je končala leta 1606 pri Komarovu ob Donavi.

Številni avtorji, med njimi tudi E. Kisban, 17. stoletje označujejo kot »baročni preporod v meniškem življenju pavlincev«. Postopoma se je meniško življenje začelo obnavljati; gradilo se je, čeprav skromno. V tem obdobju so se izkazali pavlinci: Šimun Bratulić, Ivan Belostenec, Martin Borković, Gašpar Malečić, Ivan Zoić in številni drugi. V 17. stoletju je zaradi spremenjenih meja Hrvaška obstajala kot »ostanek ostanka« (reliquiae reliquiarum), tj. celotna površina njenega ozemlja je znašala okoli 18.000 kvadratnih kilometrov. Vojna krajina je bila od leta 1627 posebna avstrijska pokrajina v velikosti okoli 8.000 km<sup>2</sup>. Tu so živeli vaščani – vojaki, brez kmetov in plemičev – fevdalcev.

Od starih hrvaških plemiških družin so preživeli Zrinski in Frankopani. Zaradi zamenjave na kraljevskem dvoru



Šimun Bratulić (oko 1550.–1611.)

Šimun Bratulić (okoli 1550–1611)

Petra Zrinskog i Frana Krste Frankopana u Bečkome Novome Mjestu, 30. travnja 1671. godine. Hrvatska se nakon toga povezuje s Austrijom. Koncem XVII. st. počinju borbe za oslobođenje od turske vlasti. Mirom zaključenim u Srijemskim Karlovcima 26. siječnja 1699. godine, Leopold II. je dobio Ugarsku, izuzev Banata, Hrvatsku do Une i južnog Velebita te Slavoniju osim Srijema. Venecija je zagospodarila Vrgorcem, Sinjem i Kninom.

Tijekom XVII. st. pavlini bivaju uključeni u Crkvu kao dušobrižnici i misionari. Martin Borković bio je pročelnik misionarske djelatnosti sredinom XVII. st. Javljala se potreba za obnovom pavlinskoga reda. Od mnogih pavlinskih samostana u Hrvatskoj ostalo je vrlo malo očuvanih: Lepoglava, Remete, Čakovec – Šenkovec. Ostali su bili porušeni, zapušteni ili devastirani.

Papa Pavao V. 1619. godine imenovao je isusovca Petra Pázmányja apostolskim vizitatorom. Imajući u vidu obnovu pavlinskoga reda, 1629. godine popisao je sve pavlinske samostane (*tabula monasteriorum*), točnije njih 122.

Slijedila je reforma crkvenih redova i reforma ustanova (konstitucija) te se sve nastojalo vratiti svojim prvotnim pravilima i disciplini, posebno u pavlinskome redu. Tu je odgovornu službu preuzeo Martin Borković. Na kapitulu 1638. godine u Maria



Martin Borković, pavlinski general i zagrebački biskup (1797.–1671.)  
*Martin Borković, pavlinski general in zagrebški škof (1797–1671)*



*je očeta Ferdinanda III. in brata Ferdinanda IV. nasledil Leopold I. (1657–1705). Prizadevanja Habsburžanov za absolutno monarhijo so bila odločilna za usmrnitev Petra Zrinskega in Frana Krsta Frankopana v Dunajskem Novem Mestu 30. aprila leta 1671. Hrvaška se je nato povezala z Avstrijo. Konec 17. stoletja se je začel boj za osvoboditev od turške nadoblasti. Po miru, sklenjenem v Sremskih Karlovcih 26. januarja leta 1699, je Leopold II. dobil Ogrsko (z izjemo Banata), Hrvaško do Une in južnega Velebita ter Slavonijo z izjemo Srema. Benečani so zagospodarili nad Vrgorcem, Sinjem in Kninom.*

*V 17. stoletju so bili pavlinci vključeni v Cerkev kot duhovniki in misijonarji. Martin Borković je bil predstojnik misijonarske dejavnosti sredi 17. stoletja, ko se je pojavila potreba po obnovitvi pavlinskega reda. Od številnih pavlinskih samostanov na Hrvaškem jih je bilo ohranjenih zelo malo: Lepoglava, Remete, Čakovec – Šenkovec. Ostali so bili porušeni, opuščeni ali uničeni.*

*Papež Pavel V. je leta 1619 imenoval jezuita Petra Pázmányja za apostolskega vizitatorja, ki si je prizadeval za obnovitev pavlinskega reda, zato je 1629 popisal vse pavlinske samostane (tabula monasteriorum), natančneje, vseh 122 samostanov.*

*Sledili sta reforma cerkvenih redov in reforma ustanavljanja (konstitucija), s čimer so se okrepila prizadevanja za vnovično uveljavitev pravil in discipline,*

Thallu, glasanjem su izabrani generalni definituri: Ivan Belostenec, Martin Borković, Ivan Callion i Pavao Ivanović. Kapitul je raspravljao o povratku redovnika u pavlinski red, o pouci novaka, o zabrani stjecanja osobnih dobara, o nabavi odjeće, o molitvama, kao npr. o časoslovu sv. Pavla prvog Pustinjaka. Bilo je potrebno osigurati gospodarsku mogućnost samostana da bi se redovnici mogli posvetiti duhovnomu životu i izobrazbi te uključivanju u misijske poslove. Bilo je također potrebno brinuti se o napretku reda s ciljem otvaranja novih »kuća«.

Martin Borković postao je general reda 1644. godine, a pavlinskomu je redu pristupio 1629. u Lepoglavi. Godine 1635. postao je svećenik. U Lepoglavi je bio propovjednik, prior i zamjenik poglavara samostana. Zagovarao je obnovu redovničke stege u lepoglavskoj zajednici. Godine 1650., na kapitulu, bio je ponovno izabran za generala reda. Postao je i zagrebački biskup. Obnavljao je pavlinske samostane, npr. Remete, 1646., a uz njegovo se ime vežu i počeci samostana u Križevcima, Sveticama, Senju i drugdje. O tome je pisao Nikola Bengner u „Annaliama ...“

Prema tome, XVII. je stoljeće za pavline u Hrvatskoj bilo plodno i uspješno. To je bilo stoljeće duhovne i redovničke obnove, izradbe i primjene novih ustanova, napretka u obnovi i izgradnji samostana, doba značajnih

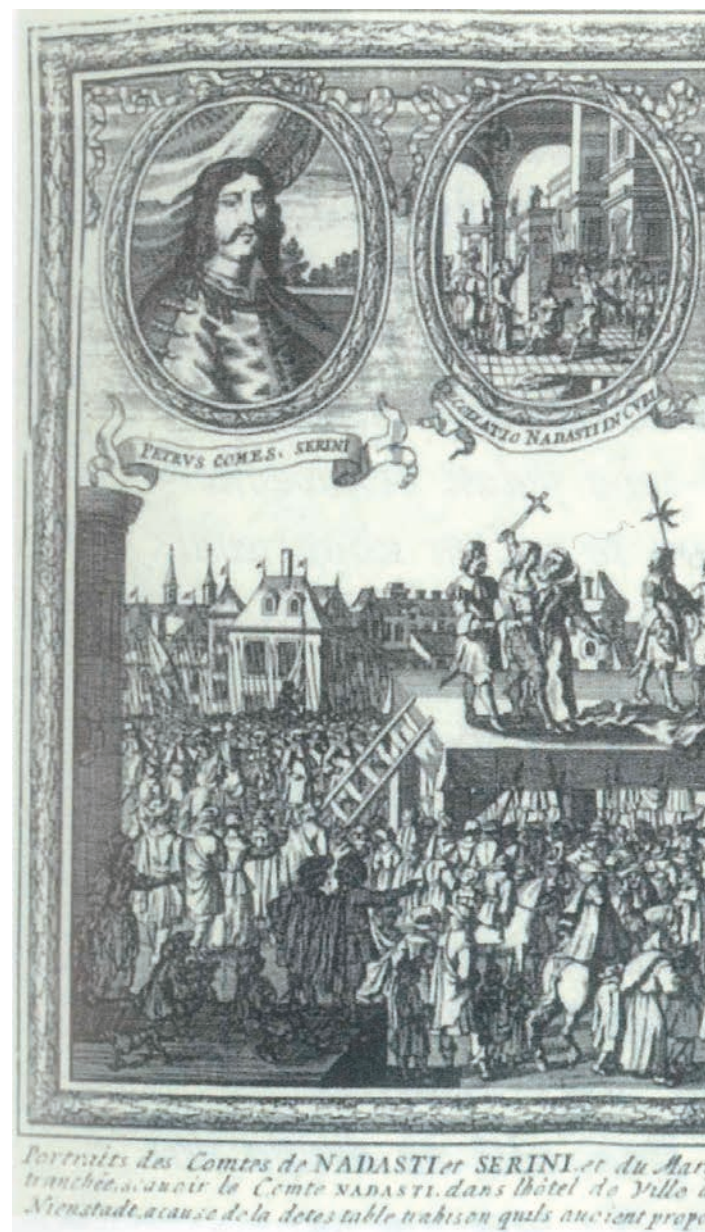

Pogubljenje Petra Zrinskog i Franje Krste Frankopana u Bečkom Novom Mjestu 30. 4. 1671.

*Usmrtitev Petra Zrinskega in Franja Krsta Frankopana v Dunajskem Novem Mestu 30. 4. 1671*





še posebej v pavlinskem redu. To odgovorno nalogo je prevzel Martin Borković. Na kapitlju leta 1638 v Maria Thallu so bili z glasovanjem izbrani generalni definiturji Ivan Belostenec, Martin Borković, Ivan Callion in Pavao Ivanović. Kapitelj je razpravljajal o vrnitvi menihov v pavlinski red, o šolanju novincev, o prepovedi pridobivanja osebnih dobrin, o nabavi oblačil, o molitvah, kot npr. o brevirju sv. Pavla Puščavnika. Treba je bilo zagotoviti materialno osnovo samostanov, da bi se menihi lahko posvetili duhovnemu življenju in izobraževanju ter uresničevanju svojega poslanstva. Prav tako je bilo treba poskrbeti za širjenje reda, in sicer z odpiranjem novih redovniških skupnosti.

Martin Borković, ki je postal general reda leta 1644, je v pavlinski red vstopil 1629 v Lepoglavi. Leta 1635 je postal duhovnik. V Lepoglavi je bil pridigar, prior in namestnik predstojnika samostana. Zagovarjal je obnovitev meniške stroge discipline v lepoglavski skupnosti. Na kapitlju leta 1650 je bil ponovno izbran za generala reda. Postal je tudi zagrebški škof. Obnavljal je pavlinske samostane, npr. Remete 1646, z njegovim imenom pa so povezani tudi začetki samostanov v Križevcih, Sveticah, Senju in drugod, o čemer je pisal Nikola Benger v Annaliah.

Glede na to je bilo 17. stoletje za pavlince na Hrvaškem plodno in uspešno. To je bilo stoletje duhovne in meniške obnove, gradnje in uporabe novih poslopij, napredka pri

osoba koje su djelovale u crkvenome i društvenome životu, širenju vjere i znanosti. Značajni pavlini toga vremena bili su: Bratulić, Zaić i Borković. Imali su utjecaj na povijesna zbivanja te su utemeljili samostan u Zažičnu, redovničku kuću sv. Siksta u Baratu, samostan u Sveticama, samostan sv. Elizabete u Istri, samostan u Ulimju (Olimju) te samostan u Križevcima.

Krajem XVII. st. među pavlinima u Hrvatskoj razvijala se težnja za samostalnošću i neovisnom redovničkom pokrajinom i upravom. Pritom je veliku ulogu odigrao Gašpar Malečić, rođen 1646. godine u Varaždinu. S 20 godina stupio je među pavline u Remetama, gdje je završio novicijat. Ivan Stančić predavao mu je filozofiju u Lepoglavi. Poglavarstvo ga je poslalo u Rim gdje je postao doktor bogoslovlja. Godine 1675., u 29. godini života, postao je profesor filozofije u Lepoglavi, a nakon tri godine profesor bogoslovlja u Trnavi. Godine 1683. vratio se u Lepoglavu kamo je preseljena bogoslovija.

Gašpar Milečić hrvatske je pavline učinio neovisnima o ugarskoj upravi. Nikola Bengler piše u svojim »Annaliuma« o dvjema pavlinskim provincijama: hrvatskoj i istarskoj. U Lepoglavi je počeo Malečićev rad oko stvaranja hrvatske *redodržave*. Lepoglavski profesor Ivan Krištolovec o osnutku hrvatske provincije informirao je zagrebačkoga biskupa, pavlina



*obnavljanju in gradnji samostanov, obdobje pomembnih oseb, ki so delovale tako v cerkvenem in družbenem življenju kot tudi pri širjenju vere in znanosti. Pomembni pavlinci tistega časa so bili Bratulić, Zaić in Borković, ki so odločilno vplivali na zgodovinsko dogajanje ter osnovali samostan v Zažičnem, meniško skupnost sv. Siksta v Baratu, samostan v Sveticah, samostan sv. Elizabete v Istri, samostan v Olimju ter samostan v Križevcih.*

*Ob koncu 17. stoletja se je med pavlinci na Hrvaškem oblikovala težnja po samostojnosti ter neodvisni meniški pokrajini in upravi, pri čemer je pomembno vlogo odigral Gašpar Malečić, rojen leta 1646 v Varaždinu. Z dvajsetimi leti je stopil med pavlince v Remetah, kjer je preživel noviciat. Ivan Stančić mu je v Lepoglavi predaval filozofijo. Predstojniki so ga poslali v Rim, kjer je postal doktor teologije. Leta 1675, v 29. letu življenja, je postal profesor filozofije v Lepoglavi, po treh letih pa profesor teologije v Trnavi. Leta 1683 se je vrnil v Lepoglavo, kamor je bilo preseljeno semenišče.*

*Zahvaljujoč Gašparju Malečiću so hrvaški pavlinci postali neodvisni od ogrske uprave. Nikola Benger v svojih Annaliumih piše o dveh pavlinskih provincah, hrvaški in istrski. V Lepoglavi se je začelo Malečićevo delo v zvezi z nastankom hrvaške redodržave. Lepoglavski profesor Ivan Krištolovec je o nastajanju hrvaške province obvestil zagrebškega škofa, pavlinca*



M. Borkovića. Hrvatska pavlinska provincija nije bila ustrojena za vrijeme njegova nasljednika Aleksandra Mikulića (1688.–1694.), nego za vrijeme biskupovanja Stjepana Selišćevića (1694.–1703.). Sveta stolica 1699. godine odobrila je diobu ugarske pavlinske provincije. Za tu diobu bio je i kralj Leopold. Slijedio je svečani zbor u Lepoglavi kojem su prisustvovali mnogi uglednici. Održan je kapitul te je bio izabran prvi provincijal – Ferdinand Kincel – doktor bogoslovlja. Vikarom je postao Emerik (Mirko) Eszterházy, a definatorima Vuk Češković, Ivan Jelašić, Ferdinand Meislsreder i Hijacint Schwenk. To je zabilježio N. Benger u »Annaliama«.

Provincija u kojoj su bili Hrvati i Nijemci, odnosno Austrijanci, uskoro se rascijepila na dva dijela. Novi poglavar je postao Pavao Šeštanj, a vikar Stjepan Demšić. Lepoglava je postala sjedište nove redovničke pokrajine. U samostanu je bilo 50 redovnika. Lepoglava je bila učilište filozofije i bogoslovije te je bila priznata izvan granica. Godine 1700. lepoglavski samostan proslavio je tri stoljeća postojanja.

Nova redovnička pokrajina pobrinula se da ojača i proširi samostane u Križevcima, Sveticama i drugdje. Uspješno se riješio i spor oko čakovečkoga samostana s Ugarskom provincijom. Mirko Eszterhazy postao je vrhovni poglavar pavlinskoga reda (1702.–1707.), a kasnije i zagrebački biskup.



*M. Borkovića. Hrvaška pavlinska provinca ni nastala v obdobju njegovega naslednika Aleksandra Mikulića (1688–1694), ampak šele v obdobju škofovanja Stjepana Seliščevića (1694–1703). Sveta stolica je leta 1699 odobrila razdelitev ogrske pavlinske province. Na to delitev je pristal tudi kralj Leopold. Sledil je svečani zbor v Lepoglavi, ki so se ga udeležili številni dostojanstveniki. Potekal je kapitelj, na katerem je bil izbran prvi provincial – Ferdinand Kincel, doktor teologije. Vikar je postal Emerik (Mirko) Eszterházy, definatorji pa Vuk Češković, Ivan Jelašić, Ferdinand Meislsreder in Hijacint Schwenk. To je zabeležil Nikola Benger v Annaliah.*

*Provinca, v kateri so bili Hrvati in Nemci oz. Avstrijci, je kmalu razpadla na dva dela. Novi predstojnik je postal Pavao Šeštanj, vikar pa Stjepan Demšić. Lepoglava je postala sedež nove meniške province. V samostanu je bilo 50 menihov. Lepoglava, ki je bila učilišče filozofije in teologije, je bila priznana tudi v tujini. Leta 1700 je lepoglavski samostan proslavil tri stoletja svojega obstoja. Nova meniška provinca je poskrbela, da so se utrdili in razširili samostani v Križevcih, Sveticah in drugod. Uspešno se je razrešil tudi spor z ogrsko provinco v zvezi s čakovskim samostanom. Mirko Eszterhazy je postal vrhovni predstojnik pavlinskega reda (1702–1707), pozneje pa tudi zagrebški škof.*



Osamnaesto stoljeće nije označeno samo kao prvo stoljeće samostalnosti, nego je obilježeno društvenim gibanjima i idejnim strujama što je na koncu dovelo do ukinuća reda. U to vrijeme u Hrvatskoj su podignuta dva pavlinska samostana: u Varaždinu (1776.) i u Požegi. Tada su pavlini preuzeli oba samostana od isusovaca jer je taj red ukinut 1773. godine. Za život pavlina postaje važno i presudno razdoblje vladavine carice Marije Terezije (1740.–1780.) i njezina sina Josipa II. (1780.–1790.). Ova su dva vladara poduzimala sve protiv crkvenih redova, protiv samostana i crkvenih ustanova. Najprije su zatvoreni samostani u Istri – Sveti Petar u Šumi i Čepić, a potom u sjevernoj Hrvatskoj – samostani u Lepoglavi, Remetama, Sveticama i Hrvatskom primorju. Tako je od 1782. do 1784. godine postupno nestajao pavlinski red. Ukinut je 7. veljače 1786. godine. Dobra su pripala Vjerskoj zakladi, a članovi reda su se uključili u škole i dušobrižništvo. Time je okončano pet stoljeća djelovanja pavlina u Hrvatskoj.

Mnogo je zapisa o tome što su pavlinski pisci učinili za hrvatsku književnost općenito, posebno za napredak filozofsko – teoloških znanosti, za hrvatsko jezikoslovlje i pravo. Za to su zaslužni Hilarion Gašparotti, Josip Bedeković, Ivan Belostenec i mnogi drugi.

Pavlini su dali velik doprinos hrvatskoj umjetnosti i kulturi (graditeljstvo, kiparstvo, slikarstvo). Podizali



Emerik (Mirko) Eszterhazy, zagrebački biskup i ostrogonski primas (1665.–1745.)  
 Emerik (Mirko) Eszterhazy, zagrebački škof in ostrogonski primas (1665–1745)



su crkve, njihova pročelja, klesali kipove i slikali. Bili su vrsni drvorezbari i zlatari. Toj umjetnosti se još danas divimo u Remetama, Lepoglavi, Kamenskom, Sv. Petru u Šumi, Ulimju i na Sveticama. Veliki znameniti pavlinski umjetnici bili su: Ivan Ranger, Toma Jurjevič, Pavel Belina, Franjo Bobič, Andrija Remetski, Aleksije Königer, Pavao Riedl, Gabrijel Taller, Leopold Keckheisen i mnogi drugi.



Josip Bedeković, topografska karta Međimurja (1752.)  
 Josip Bedeković, topografska karta Međimurja (1752)





*Pavlinci so pomembno prispevali tudi k hrvaški umetnosti in kulturi (stavbarstvo, kiparstvo in slikarstvo). Gradili so cerkve, oblikovali njihova pročelja, klesali kipe in slikali. Bili so odlični rezbarji in zlatarji. Njihovo umetnost še danes občudujemo v Remetah, Lepoglavi, Kamenskem, Svetem Petru u Šumi, Olimju in na Sveticah. Znameniti pavlinski umetniki so bili: Ivan Ranger, Toma Jurjevič, Pavel Belina, Franjo Bobič, Andrija Remetski, Aleksije Königer, Pavao Riedl, Gabrijel Taller, Leopold Keckheisen in številni drugi.*

### 3. PAVLINI I NJIHOVI SAMOSTANI – DANAS

Danas se generalna uprava reda nalazi u poljskome nacionalnome svetištu Crne Gospe u Čenstohovi (Czestochowa). Odatle je 1972. godine krenula obnova hrvatskih pavlina na inicijativu pokojnoga kardinala Franje Kuharića. Danas pavlini djeluju u trima hrvatskim samostanima: Sveti Petar u Šumi u Istri, Kamensko kod Karlovca i Svetice kod Ozlja. Ova tri samostana tvore hrvatsku kvaziprovinciju. Od 20 pavlina-Hrvata, 7 ih je na studiju u inozemstvu. U čitavome svijetu danas ima oko 600 pavlina raspoređenih u 60 samostana. Uzdržavaju se radom u župama.



Svetište Jasna Gora  
*Svetišće Jasna Gora*

### 3. PAVLINCI IN NJIHOVI SAMOSTANI – DANES

*Sedež generalne uprave reda je danes v poljskem narodnem svetišču Črne Marije v Čenstohovi (Częstochowa), od koder se je na pobudo pokojnega kardinala Franja Kuharića leta 1972 začela obnova hrvaških pavlincev. Danes pavlinci delujejo v treh hrvaških samostanih: Sveti Petar u Šumi v Istri, Kamensko pri Karlovcu in Svetice pri Ozalju. Ti trije samostani tvorijo hrvaško kvaziprovinco. Od dvajsetih hrvaških pavlincev jih sedem študira v tujini. Po celem svetu je trenutno okoli šeststo pavlincev, ki delujejo v šestdesetih samostanih. Vzdržujejo se z delom v župnijah.*



## 4. PISALI SU O PAVLINIMA

U Beču je 1663. godine lepoglavski pavlin Andrija Egger tiskao djelo »*Fragmen panis Corvi Proto – eremitici seu reliquiae annalium eremi – coenobiticorum ordinis fratrum Eremitarum Sancti Pauli primi Eremitae*«. U tome je djelu prikazao povijest reda od osnutka do 1660. godine.

O povijesti pavlinskih samostana pisao je general pavlinskoga reda Ivan Krištolovec oko 1700. Djelo je ostalo u rukopisu.

Nikola Benger (1695.) je 1742. godine u (Požunu) Bratislavi objavio »*Annalium Eremi – Coenobiticorum Ordinis Patrum Eremitarum S. Pauli primi Eremitae – vol. II.*«. U tome djelu najplodniji pavlinski povjesničar prikazao je povijest pavlinskoga reda od 1663. do 1727. godine. Djelo ima i treći svezak za razdoblje od 1727. do 1739. godine, a ostalo je u rukopisu. U rukopisu je ostalo i njegovo djelo o povijesti lepoglavskoga samostana.

I. K. Tkalčić je u radu, koji je godine 1888. Izašao kod JAZU opisao ulogu pavlina u razvoju školstva 1903. godine i objavio urbar pavlinskoga samostana u Strezi iz 1477. godine.

Povijest pavlinskoga samostana Kamensko, Zlato i Svetice opisao je R. Lopašić u djelu »Oko Kupe i Korane«. Povijest samostana u Lepoglavi opisali su Vjekoslav Klaić i Gjuro Szabo.

## 4. O PAVLINCIH SO PISALI

*L*eta 1663 je lepoglavski pavlinec Andrija Egger na Dunaju izdal delo *Fragmen panis Corvi Proto – eremitici seu reliquiae annalium eremi – coenobiticorum ordinis fratrum Eremitarum Sancti Pauli primi Eremitae*. V tem delu je predstavil zgodovino reda od nastanka do leta 1660.

*O zgodovini pavlinskih samostanov je pisal vrhovni predstojnik pavlinskega reda Ivan Krištolovec okoli leta 1700. Delo je ostalo v rokopisu.*

*Nikola Bengner (1695) je leta 1742 v (Požunu) Bratislavi izdal *Annalium Eremitarum S. Pauli primi Eremitae – del II*. V tem delu je najplodovitejši pavlinski zgodovinar predstavil zgodovino pavlinskega reda od leta 1663 do 1727. Delo vsebuje tudi tretji del, ki obsega obdobje med letoma 1727 in 1739, vendar je ostalo v rokopisu. V rokopisu je ostalo tudi njegovo delo o zgodovini lepoglavskega samostana.*

*I. K. Tkalčič je v delu, ki je leta 1888 izšlo pri JAZU, opisal vlogo pavlincev pri razvoju šolstva leta 1903 in objavil urbar pavlinskega samostana v Strezi iz leta 1477.*

*Zgodovino pavlinskega samostana Kamensko, Zlato in Svetice je opisal Radoslav Lopašič v djelu *Okoli Kolpe in Korane*.*

*Zgodovino samostana v Lepoglavi sta opisala Vjekoslav Klaić in Gjuro Szabo.*

O povijest samostana u Remetama pisao je Janko Barlè (monografija).

Gjuro Szabo je pisao i povijest samostana u Dobroj Kući. Najopsežnije djelo o pavlinskim samostanima napisao je kanonik Kamilo Dočkal, a djelo je ostalo u rukopisu. On je obradio i topografiju okolice Streze i Dobre Kuće – objavljeno!

E. Malyusz objavio je dio građe iz pavlinskih arhiva u mađarskome arhivističkome časopisu »*Levertari Közlemenyek*« (1925.–1935.).

Josip Adamček u jubilarnome je časopisu »Kaj«, X, 9/10 str. 97–124 napisao »*Pavlini i njihovi posjedi*«, Zagreb, 1977.

Franjo Francev napisao je »*Dva priloga za povijest hrvatskih pavlina*«, *Starine*, 38, HAZU, str. 305 – 308, Zagreb, 1937.

O pavlinskome slikarstvu, kiparstvu i arhitekturi pisali su povjesničari umjetnosti: Marijana Schneider, Đurđica Cvitanović, Anđela Horvat, Doris Baričević, Marija Mirković. Lepoglavu su obrađivali Ivo Lentić – Kugli i Marija Mirković, a Ernest Fišer pisao je o pavlinskome slikaru Ivanu Rangeru.

U Muzeju za umjetnost i obrt u Zagrebu bila je 1989. postavljena izložba *Kultura pavlina u Hrvatskoj 1244.–1786.* Izložba je bila popraćena katalogom koji je obuhvatio pavlinsko slikarstvo, kiparstvo, namještaj,



*O zgodovini samostana v Remetah je v svoji monografiji pisal Janko Barlè.*

*Gjuro Szabo je napisal tudi zgodovino samostana v Dobroji Kući.*

*Najobsežnejše delo o pavlinskih samostanih je napisal kanonik Kamilo Dočkal, vendar je delo ostalo v rokopisu. Opisal je tudi topografijo okolice Streze in Dobre Kuće – objavljeno!*

*E. Malyusz je objavil del gradiva iz pavlinskih arhivov v madžarski reviji za arhivistiko Levertari Közlemenyek (1925–1935).*

*Josip Adamček je v jubilejni številki revije Kaj, X, 9/10 str. 97–124, objavil članek z naslovom Pavlinci in njihove posesti, Zagreb, 1977.*

*Franjo Francev je napisal Dva prispevka k zgodovini hrvaških pavlincev, Starine, 38, HAZU, str. 305–308, Zagreb, 1937.*

*O pavlinskem slikarstvu, kiparstvu in arhitekturi so pisali umetnostni zgodovinarji Marijana Schneider, Đurđica Cvitanović, Anđela Horvat, Doris Baričević, Marija Mirković. Lepoglavi sta se posvetila Ivo Lentić – Kugli in Marija Mirković, Ernest Fišer pa je pisal o pavlinskem slikarju Ivanu Rangerju.*

*V Muzeju za umetnost in obrt v Zagrebu je bila leta 1989 na ogled razstava Kultura pavlincev na Hrvaškem 1244–1786. Razstavo je spremljal katalog, ki je obsegal*



metal, tekstil, oslikanu pozlaćenu kožu, keramiku, isprave i knjige te popis arhivalija. Autori pojedinih poglavlja bili su: prof. Vladimir Maleković, prof. dr. Ante Sekulić, mr. Milan Kruhek, dr. Zorislav Horvat, prof. Marija Mirković, dr. Đurđica Cvitanović, dr. Doris Baričević, prof. Selena Ivoš, dr. Sergej Vrišer, prof. Nela Tarbuk, prof. dr. Josip Bratulić, dr. Franjo E. Hoško, prof. dr. Lovro Županović, mr. Jagoda Meder, dr. Ivan Šugar, prof. Andrija Lukinović, Alma Orlić (restauratorica).

Godine 1996. »Croatia Christiana Periodica« (»Časopis za crkvenu povijest katoličkog bogoslovnog fakulteta sveučilišta u Zagrebu«) br. 37, str. 1 – 6 izdala je znanstveni rad Stanka Andrića »Regularni kanonici u srednjovjekovnom Srijemu«.

U Zagrebu je 1997. izdana knjiga »VI. Prinosi za povijest književnosti u Hrvata«, autor je Ante Sekulić, »Pavlinski prinosi hrvatskoj književnosti«.

U Zagrebu su 2014. godine p. Marko Kornelije Glogović i Polona Jurinić u vlastitoj naknadi izdali monografiju »Tragom Crne Gospe«.

Godine 2013. Polona Jurinić izdala je u vlastitoj nakladi monografiju »Svetice, pavlinski samostan i crkva Rođenja Blažene Djevice Marije, nekad i danas«.

Godine 2014. godine Glas Koncila izdao je »Povijest pavlinskog samostana BDM u Lepoglavi« autora Kamila Dočkala.





---

*pavlinsko slikarstvo, kiparstvo, pohištvo, kovino, tekstil, poslikano pozlačeno usnje, keramiko, dokumente in knjige ter seznam arhivalij. Avtorji posameznih poglavij so bili prof. Vladimir Maleković, prof. dr. Ante Sekulić, mag. Milan Kruhek, dr. Zorislav Horvat, prof. Marija Mirković, dr. Đurđica Cvitanović, dr. Doris Baričević, prof. Selena Ivoš, dr. Sergej Vrišer, prof. Nela Tarbuk, prof. dr. Josip Bratulić, dr. Franjo E. Hoško, prof. dr. Lovro Županović, mag. Jagoda Meder, dr. Ivan Šugar, prof. Andrija Lukinović, Alma Orlić (restavratorka).*

*Leta 1996 je Croatia Christiana Periodica (Revija za cerkveno zgodovino katoliške Teološke fakultete Univerze v Zagrebu), številka 37, str. 1–6, izdala znanstveno delo Stanka Andrića *Regularni kanoniki v srednjeveškem Sremu*.*

*V Zagrebu je leta 1997 izšla šesta knjiga v zbirki *Prispevki k zgodovini književnosti pri Hrvatih* avtorja Anteja Sekulića z naslovom *Prispevki pavlincev k hrvaški književnosti*.*

*V Zagrebu sta leta 2014 p. Marko Kornelije Glogović in Polona Jurinić v samozaložbi izdala monografijo *Po sledih Črne Marije*.*

*Leta 2013 je Polona Jurinić v samozaložbi izdala monografijo *Svetice, pavlinski samostan in cerkev rojstva Blažene Device Marije nekoč in danes*.*

*Leta 2014 je Glas Koncila izdal *Zgodovino pavlinskega samostana Blažene device Marije v Lepoglavi* avtorja Kamila Dočkala.*



## 5. O GRADNJI PAVLINSKIH SAMOSTANA I O PAVLINSKIM DJELATNOSTIMA

Za većinu pavlinskih samostana znakovito je da su se gradili i osnivali na mjestima gdje su se pustinjaci naseljavali, npr. Remete, Modruš, Čepić, sv. Ivan na Gori. Prve su nastambe (eremitoriji) bile male, najvjerojatnije izvedene od drva. Oko njih su se kasnije počeli razvijati pravi čvrsti samostani, zidani kamenom. Ostaci tih drvenih nastambi još uvijek su vidljivi na prostoru iza crkve sv. Ivana na Gori, na Velebitu.

Pavlinski samostani gradili su se iza crkve oko klaustura. Na južnoj strani uvijek je bila crkva, a na ostalim trima stranama samostanski objekti (npr. samostan u Križevcima, Lepoglavi, Remetama, Sveticama, Kamenskom, Svetom Petru u Šumi). Crkve su bile jednobrodne iako je tlocrt crkava u Hrvatskoj često bio različit. Većinom nisu bile nadsvođene. U Slavoniji su svetišta bila dulja i nadsvođena. Zvonik se uzdizao uz zapadno pročelje crkve. Sakristija se nalazila uz istočni trakt kao i dvorana – kapela te prilaz u vrt. U sjevernome se traktu obično nalazila kuhinja sa spremištem. Na katu su bile smještene ćelije za redovnike (npr. samostan sv. Ane u Strezi) do kojih je vodilo stubište smješteno između svetišta i sakristije.

Samostanski kompleks u većini je slučajeva bio okružen zidom, a utvrde su se pojačavale zbog turskih provala. Pavlini su bili vrlo bogati i ugledni u XVII. i XVIII. stoljeću te su imali svoje umjetničke radionice. Njihovi



Sveti Petar u Šumi, detalj pristupnice  
Sveti Petar u Šumi, detalj pristupnice

## 5. O GRADNJI PAVLINSKIH SAMOSTANOV IN O PAVLINSKIH DEJAVNOSTIH



Detalj propovjedaonice iz crkve sv. Petra i Pavla, Sveti Petar u Šumi  
(Pavao Riedl, XVIII. st.)

Detalj prižnice iz cerkve sv. Petra in Pavla, Sveti Petar u Šumi (Pavao Riedl, 18. st.)

Za večino pavlinskih samostanov je značilno, da so se gradili in ustanavljali na mestih, kjer so se naseljevali puščavniki, npr. Remete, Modruš, Čepić, sv. Ivan na Gori. Prva bivališča (eremitaža) so bila majhna, najverjetneje zgrajena iz lesa. Okoli njih so se pozneje začeli razvijati pravi trdni samostani, zidani iz kamna. Ostanke teh lesenih bivališč so še vedno vidni na prostoru za cerkvijo sv. Ivana na Gori na Velebitu.

Pavlinski samostani so se gradili za cerkvijo okoli križnega hodnika. Na južni strani je vedno stala cerkev, na ostalih treh straneh pa samostanski objekti (npr. samostan v Križevcih, Lepoglavi, Remetah, Sveticah, Kamenskem, Svetem Petru u Šumi). Cerkve so bile enoladijske, čeprav se je tloris cerkva na Hrvaškem pogosto med seboj razlikoval. Večinoma niso bile obokane. V Slavoniji so bili prezbiteriji daljši in obokani. Zvonik se je dvigal ob zahodnem pročelju cerkve. Zakristija se je nahajala ob vzhodnem traktu, prav tako kot tudi dvorana – kapela – in dostop do vrta. V severnem traktu je bila običajno kuhinja s shrambo. V nadstropju so bile nanizane celice za menihe (npr. samostan sv. Ane v Strezi), do katerih je vodilo stopnišče, umeščeno med prezbiterijem in zakristijo.

Samostanski kompleks je bil največkrat obdan z obzidjem, utrdbe so se krepile zaradi turških vpadov.

V 17. in 18. stoletju so bili pavlinci zelo bogati in ugledni, imeli so svoje umetniške delavnice. Njihovi kiparji in

kipari i stolari opremali su crkve oltarima s vrijednim kipovima.

Najugledniji kipari među pavlinima bili su Aleksije Königer (Lepoglava, Križevci, Ulimje), Toma Jurjevič (Remete), Pavel Belina (Remete, Svetice) i Pavao Riedl (Sveti Petar u Šumi). Slikari koji se ističu među pavlinima su: Ivan Ranger (Lepoglava, sv. Ivan na Gori, Štrigova, Remete), Gabriel Taller (Lepoglava, Kamensko, sv. Helena (Jelena) kod Čakovca) i Leopold Keckheisen (Sveti Petar u Šumi).

Za njihovo su slikarstvo tipične vaze s cvijećem i likovi svetaca na ukladama sakristijskih ormara, vratnica i korskih klupa (Svetice, Fratrovec, Veternica). Orgulje, koje su još uvijek u funkciji, izrađivali su najbolji graditelji toga doba (Janez Jurij Eisl iz Ljubljane, orgulje u Sveticama i u Svetom Petru u Šumi). Vrlo je važna njihova djelatnost na književnomu i znanstvenomu polju. Većina njihovih djela nalazi se u Hrvatskome državnome arhivu.



Sv. Pavao prvi Pustinjak u molitvi pod palmom (Aleksije Königer, 1770.)

Sv. Pavel Puščavnik v molitvi pod palmo (Aleksije Königer, 1770)



Glavni oltar crkve Rođenja Blažene Djevice Marije Svetice (Pavel Belina, XVII. st.)

Glavni oltar cerkve Rojstva Blažene Device Marije Svetice (Pavel Belina, 17. st.)

mizarji so opremljali cerkve z oltarji in z dragocenimi kipi. Najuglednejši kiparji med pavlinci so bili Aleksije Königer (Lepoglava, Križevci, Olimje), Toma Jurjevič (Remete), Pavel Belina (Remete, Svetice) in Pavao Riedl (Sveti Petar u Šumi). Slikarji, ki med pavlinci izstopajo, so Ivan Ranger (Lepoglava, sv. Ivan na Gori, Štrigova, Remete), Gabriel Taller (Lepoglava, Kamensko, sv. Helena (Jelena) pri Čakovcu) in Leopold Keckheisen (Sveti Petar u Šumi). Prepoznavne v njihovem slikarstvu so bile tipične vaze s cvetjem in podobe svetnikov na podbojih zakristijskih omar, vratnih krilih in klopeh v prezbiteriju (Svetice, Fratrovec, Veternica). Orgle, ki se uporabljajo še danes, so izdelovali najboljši orglarji tistega časa (Janez Jurij Eisl iz Ljubljane, orgle v Sveticah in v Svetem Petru u Šumi). Zelo pomembna je dejavnost pavlincev na literarnem in znanstvenem področju. Večino njihovih del hrani Hrvaški državni arhiv.



Detalj oltara sv. Marije, Svetice, sv. Ladislav (XVIII. st.)  
 Detalj oltarja sv. Marije, Svetice, sv. Ladislav (P. Belina, 18. st.)



Pokolj nevine dječice, oltar iz crkve sv. Petra i Pavla, Sveti Petar u Šumi (Leopold Keckheisen, 1766.)  
 Pokol nedolžnih otrok, oltar cerkve sv. Petra in Pavla, Sveti Petar u Šumi (Leopold Keckheisen, 1766)



Vratnice ophoda oltara, crkva Rođenja Blažene Djevice Marije, Svetice (XVIII. st.)  
 Vratna krila obhoda oltarja, cerkev Rojstva Blažene Device Marije, Svetice (18. st.)



Sakristijski ormar iz kapele u Fratrovcu (XVIII. st.)  
Zakristijska omara iz kapele v Fratrovcu (18. st.)



Orgulje iz crkve Rođenja Blažene Djevice Marije, Svetice (J. J. Eisel, 1761.)  
Orgle iz cerkve Rojstva Blažene Device Marije, Svetice (J. J. Eisel, 1761)



Uklada korskih klupa iz crkve Rođenja Blažene Djevice Marije, Svetice (XVIII. st.)  
Obdelava kornih klopi v cerkvi Rojstva Blažene Device Marije, Svetice (18. st.)



Korske klupe iz crkve Rođenja Blažene Djevice Marije, Svetice (XVIII. st.)  
Korne klopi v cerkvi Rojstva Blažene Device Marije, Svetice (18. st.)

## 6. PAVLINSKI SAMOSTANI I CRKVE

Popis:

1. REMETE – samostan i svetište Majke Božje Remetske kod Zagreba
2. DUBICA – samostan i crkva Blažene Djevice Marije kod Bosanske Dubice
3. GARIĆ-GRAD-BELA CRKVA – samostan i crkva sv. Marije, Moslavina
4. ČEPIĆ – samostan i crkva sv. Marije, Istra
5. BAKVA (BUKVA, DONJA BUKOVICA) – samostan sv. Benedikta, kod Virovitice
6. ZLATO (SLATKA, PETROVAC) – samostan sv. Petra, Petrova gora, vrh Veliki Petrovac
7. GVOZD – samostan sv. Nikole, iznad Modruša
8. LJUBOTINA – samostan sv. Spasa, kod Senja
9. TURAN (TURJANSKI) – samostan sv. Marije, kod Udbine, Lika
10. VLAŠKA DRAGA – samostan sv. Jelene, kod Senja
11. ČAKOVEC – samostan sv. Helene (Jelene), Šenkovec kod Čakovca
12. STREZA (PAVLIN KLOŠTAR) – samostan i crkva Svih svetih, kod Bjelovara
13. LEPOGLAVA – samostan i crkva Blažene Djevice Marije
14. KAMENSKO – samostan i crkva Majke Božje Snježne, kod Karlovca
15. DOBRA KUĆA – samostan sv. Ane, kod Daruvara
16. CRIKVENICA – samostan sv. Marije
17. OSP – samostan i crkva sv. Marije, kod Novog Vinodolskog
18. BRINJE – samostan Blažene Djevice Marije
19. BLAGAJ – samostan i crkva sv. Lovre, kod Slunja
20. SVETI PETAR U ŠUMI – samostan i crkva sv. Petra i Pavla, Istra
21. ZAŽIČNO – samostan Blažene Djevice Marije, Pazarište Donje
22. KOSINJ – samostan i crkva sv. Pavla Pustinjaka
23. KRIŽEVCI – samostan i crkva sv. Ane
24. CRKVA MB KORUŠKE, Križevci
25. SVETICE – samostan i crkva Rođenja Blažene Djevice Marije, kod Ozlja
26. SENJ – samostan sv. Nikole
27. SVETA ELIZABETA – samostan kraj Motovuna, Istra
28. OLIMJE (ULIMJE) – samostan i crkva Blažene Djevice Marije, kod Podčetrтка, Slovenija



## 6. PAVLINSKI SAMOSTANI IN CERKVE

### Seznam

1. REMETE – samostan in svetišče Matere Božje Remetske pri Zagrebu
2. DUBICA – samostan in cerkev Blažene Device Marije pri Bosanski Dubici
3. GARIĆ GRAD – BELA CRKVA – samostan in cerkev sv. Marije, Moslavina
4. ČEPIĆ – samostan in cerkev sv. Marije, Istra
5. BAKVA (BUKVA, DONJA BUKOVICA) – samostan sv. Benedikta pri Virovitici
6. ZLATO (SLATKA, PETROVAC) – samostan sv. Petra, Petrova gora, vrh Veliki Petrovac
7. GVOZD – samostan sv. Nikola nad Modrušem
8. LJUBOTINA – samostan sv. Spasa pri Senju
9. TURAN (TURJANSKI) – samostan sv. Marije pri Udbini, Lika
10. VLAŠKA DRAGA – samostan sv. Jelene pri Senju
11. ČAKOVEC – samostan sv. Helene (Jelene), Šenkovec pri Čakovcu
12. STREZA (PAVLIN KLOŠTAR) – samostan in cerkev Vseh svetih pri Bjelovarju
13. LEPOGLAVA – samostan in cerkev Blažene Device Marije
14. KAMENSKO – samostan in cerkev Marije Snežne pri Karlovcu
15. DOBRA KUĆA – samostan sv. Ane pri Daruvarju
16. CRIKVENICA – samostan sv. Marije
17. OSP – samostan in cerkev sv. Marije pri Novem Vinodolskem
18. BRINJE – samostan Blažene Device Marije
19. BLAGAJ – samostan in cerkev sv. Lovra pri Slunju
20. SVETI PETAR U ŠUMI – samostan in cerkev sv. Petra in Pavla, Istra
21. ZAŽIČNO – samostan Blažene Device Marije, Pazarište Donje
22. KOSINJ – samostan in cerkev sv. Pavla Puščavnika
23. KRIŽEVCI – samostan in cerkev sv. Ane
24. CERKEV MATERE BOŽJE KOROŠKE, Križevci
25. SVETICE – samostan in cerkev Rojstva Blažene Device Marije pri Ozalju
26. SENJ – samostan sv. Nikola
27. SVETA ELIZABETA – samostan pri Motovunu, Istra
28. OLIMJE (ULIMJE) – samostan in cerkev sv. Marije Vnebovzete pri Podčetrtku, Slovenija



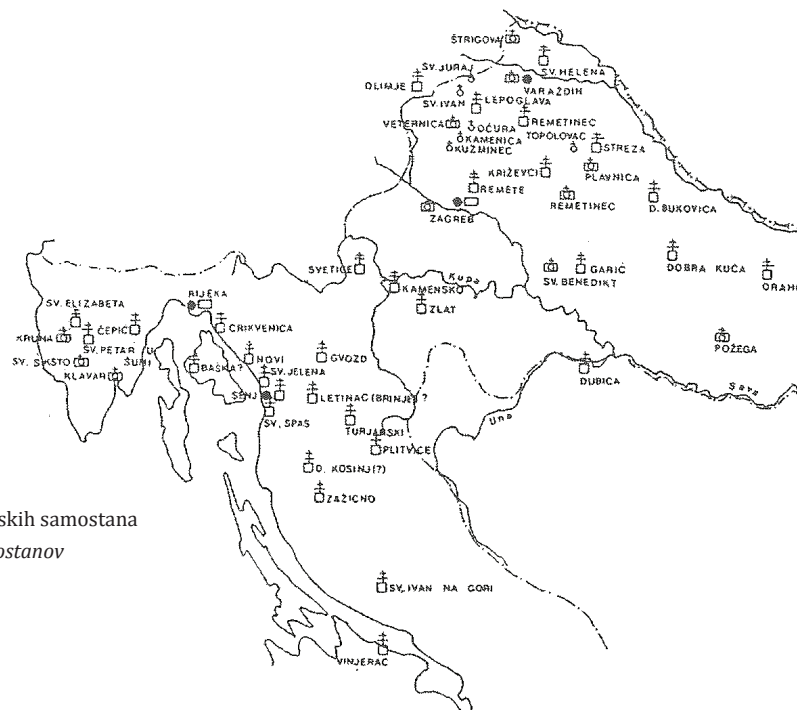

29. BAŠĆANSKA DRAGA – samostan i crkva sv. Kuzme i Damjana, Baška, otok Krk
30. KLAVAR – samostan i crkva sv. Marije, kod Plomina, Istra
31. KORUNA – samostan i crkva sv. Marije, kod Svetog Petra u Šumi, Istra
32. MALA REMETA – samostan, Fruška Gora
33. ORAHOVICA – samostan i crkva sv. Nikolaja, Papuk
34. PLITVICE (GRADINA) – samostan kod Plitvičkih jezera
35. REMETINEC – samostan i crkva sv. Marije, kod Novog Marofa
36. SLANKAMEN – samostan sv. Petra, obala Dunava, Srijem, Srbija
37. SVETI IVAN U GORI – samostan i crkva sv. Ivana, kod Metka, Velebit, Lika
38. ŠTRIGOVA – samostan i crkva sv. Jeronima (sjedište pavlinske redovničke zajednice)
39. VELIKA REMETA – samostan, Fruška gora
40. VARAŽDIN – samostan i crkva Uznesenja BDM na nebo
41. POŽEGA – samostan i crkva sv. Lovre
42. VETERNICA – sjedište pavlinske redovničke zajednice i kapela sv. Valentina mučenika, kod Lepoglave
43. IRIG – samostan sv. Jakoba, Srijem, Srbija
44. PAG – samostan sv. Petra, otok Pag
45. VINJERAC – samostan i crkva sv. Marka
46. GALEVAC – samostan sv. Pavla Pustinjaka, otočić Galevac
47. BATINA – samostan i kapela sv. Ivana Nepomuka

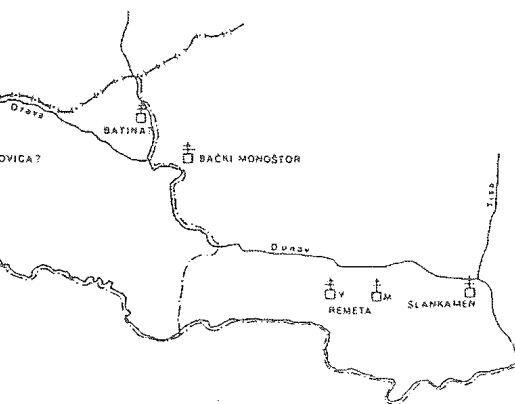

Zemljopisna karta pavlinskih samostana  
Zemljevid pavlinskih samostanov

29. BAŠČANSKA DRAGA – samostan in cerkev sv. Kuzma in Damjana, Baška, otok Krk
30. KLAVAR – samostan in cerkev sv. Marije pri Plominu, Istra
31. KORUNA – samostan in cerkev sv. Marije pri Svetem Petru u Šumi, Istra
32. MALA REMETA – samostan, Fruška Gora
33. ORAHOVICA – samostan in cerkev sv. Nikolaja, Papuk
34. PLITVICE (GRADINA) – samostan pri Plitviških jezerih
35. REMETINEC – samostan in cerkev sv. Marije pri Novem Marofu
36. SLANKAMEN – samostan sv. Petra, obala Donave, Srem, Srbija
37. SVETI IVAN U GORI – samostan in cerkev sv. Ivana pri Metku, Velebit, Lika
38. ŠTRIGOVA – samostan in cerkev sv. Jeronima (sedež pavlinske meniške skupnosti)
39. VELIKA REMETA – samostan, Fruška gora
40. VARAŽDIN – samostan in cerkev Marijinega vnebovzetja
41. POŽEGA – samostan in cerkev sv. Lovra
42. VETERNICA – sedež pavlinske meniške skupnosti in kapela sv. Valentina Mučenika pri Lepoglavi
43. IRIG – samostan sv. Jakoba, Srem, Srbija
44. PAG – samostan sv. Petra, otok Pag
45. VINJERAC – samostan in cerkev sv. Marka
46. GALEVAC – samostan sv. Pavla Puščavnika, otoček Galevac
47. BATINA – samostan in kapela sv. Ivana Nepomuka



- LEGENDA
-  Matični samostan
  -  Rezidencija sa crkvom
  -  Sakralni objekt
  -  Pavlinska kuća

## 6. 1. REMETE – samostan i svetište Majke Božje Remetske

MONASTERIUM PAVLINORUM DE PROMONTHORIO ZAGREBIENSI SEU REMETHE



**P**avlinski samostan u Remetama nalazi se u sjevernomu dijelu Zagreba, a stara je remetska crkva sa samostanom vrlo poznata.

Samostan je, prema pavlinskoj tradiciji, osnovao redovnik Iskvirin 1272. godine. Zemljište za osnivanje samostana dobio je od zagrebačkoga kaptola.

Samostan je od samog početka djelovanja proširio svoje posjede. Godine 1288. plemić Miroslav, sin Hečukov, poklonio je samostanu zemljište Kratki dol i zemlju uz potok Blizni (Bliznec). Isprava o tomu poklonu prvi je sigurni podatak o samostanu. Godine 1292. Miroslav (sin Nikole) i Stjepan (sin Jurja) darovali su samostanu zemlju Luku uz potok Bliznec (*quandam particularu terrae Lonka*).

Od 1319. godine pavlini su posjedovali zemljište Tupal (kod današnjeg Remetinca) te Otok na Savi. Pavlini su morali priznati da je Kaptol njezin vlasnik (1339. godine) te su tako prihvatili predijalne dužnosti za njezino uživanje. Kaptolu su morali davati polovicu marturine i daću te su ga priznali za svoga osnivača i zaštitnika.

Posjed Bliznec (početak XIV. st.) pripadao je medvedgradskom vlastelinstvu. 1376. godine pavlini su zamijenili Tupal za Donju Bliznu i na taj način povećali svoje posjede. 1443. godine grof Ulrik Celjski je izuzeo Bliznu iz jurisdikcije medvedgradskog vlastelinstva te su tako pavlini postali potpuni vlasnici.

Od vojvotkinje Margarete dobili su u posjed (1356.) Pristavštinu (danas Dolje), a od biskupa Benedikta (1447.). Donji Novak sa sedam selišta. Kralj Sigismund darovao im je posjed Petruševac s livadom Grdovčakom i šumom Rakitovcem. Ti su se posjedi nalazili u Turopolju, a bili su u vlasništvu pavlina sve do ukinuća njihova reda.

Doselivši se 1272. godine na zemljište koje im je darovao zagrebački kaptol, eremiti su podigli pustinjačku kuću za stanovanje i kapelicu posvećenu Blaženoj Djevici Mariji. Tijekom XIV. st. gradio se zidani samostanski kompleks s crkvom koji je dovršen u XV. st. kada su započeli turski prodori. U XVI. st. samostanski kompleks je stradao od izravnoga turskoga napada.



Grafički prikaz pročelja crkve i samostana (1849.)  
Grafični prikaz pročelja crkve in samostana (1849)



## 6.1. REMETE – samostan in svetišče Matere Božje Remetske

MONASTERIUM PAVLINORUM DE PROMONTHORIO ZAGREBIENSI SEU REMETHE

**P**avlinski samostan v Remetah stoji v severnem delu Zagreba, stara remetska cerkev s samostanom je zelo znana.

Samostan je, v skladu s pavlinsko tradicijo, osnoval menih Iskvirin leta 1272. Zemljišče za gradnjo samostana je dobil od zagrebškega kapitlja.

Samostan je že začetka delovanja širil svoje posesti. Leta 1288 je plemič Miroslav, sin Hečukov, podaril samostanu zemljišče Kratki dol in zemljo ob potoku Blizni (Bliznec). Dokument o tem darilu je prvi verodostojen podatek o samostanu. Leta 1292 sta Miroslav (Nikolov sin) in Stjepan (Jurjev sin) podarila samostanu zemljišče Luko ob potoku Bliznec (quandam particularu terrae Lonka). Od leta 1319 so pavlinci posedovali

zemljišče Tupal (pri današnjem Remetincu) ter Otok na Savi. Pavlinci so morali priznati, da je kapitelj njihov lastnik (leta 1393), ter tako sprejeli predialne dolžnosti za njihovo uživanje. Kapitlju so morali dajati polovico davščin ter ga priznavati za svojega ustanovitelja in zaščitnika.

Posestvo Bliznec (začetek 14. stoletja) je pripadalo medvedgrajski zemljiški gospodi. Leta 1376 so pavlinci zamenjali Tupal za Donjo Blizno in tako povečali svoje zemljišče. Leta 1443 je grof Ulrik Celjski izvzel Blizno iz jurisdikcije medvedgrajske zemljiške gospode, s čimer so pavlinci postali popolni lastniki.

Od vojvodinje Margarete so leta 1356 dobili posestvo Pristavščina (danes Dolje), od škofa Benedikta pa leta 1447 Donji Novak s sedmimi zaselki. Kralj Sigismund jim je podaril posestvo Petruševac s pašnikom Grdovčak in gozdom Rakitovac. Ta posestva na območju Turopolja so bila v lasti pavlincev vse do ukinitve njihovega reda.

S selitvijo leta 1272 na zemljišče, ki jim ga je podaril zagrebški kapitelj, so eremiti zgradili puščavniško hišo za bivanje in kapelico, posvečeno Blaženi Devici Mariji. V 14. stoletju je potekala gradnja zidanega samostanskega kompleksa s cerkvijo, ki je bila končana v 15. stoletju, ko so se začeli turški vpadi. V 16. stoletju je bil samostanski kompleks uničen zaradi neposrednega turškega napada.

Samostan je bil kljub obrambnemu stolpu, ki ga je dal postaviti kralj Matija



Samostan je opljačkan unatoč obrambenoj kuli koju je dao izgraditi kralj Matijaš Korvin, a pomor od kuge (1610.) razlog je daljnje zapuštenosti kompleksa.

Za vrijeme biskupovanja zagrebačkoga pavlina Martina Borkovića počinje obnova samostana koja traje sve do polovice XVIII. st. Tada se podiže mnogo veći samostanski kompleks, a crkva se proširuje i uljepšava.

Grade se nova barokna krila jednokatne trokrilne zgrade (dovršena 1668. godine) i zvonik (dovršen 1691. godine). 1658. godine novicijat se iz Lepoglave preselio u Remete. Izgrađena je kapelica (1654.) uz crkvenu lađu i kapelica za čudotvorni kip Majke Božje.

Svetište postaje duhovno središte grada te uz naziv »Ljekarna nebeska« dobiva naslov »Advocata Croatiae Fidelissima Mater Sanctissima Virgo Remetensis« (Zagovornica Hrvatske, najvjernija Majka Presveta Djevica Remetska).

Godine 1706. zagrebački kanonik Ivan Znika u kapeli Majke Božje Remetske iz 1654. godine podiže divot – oltar. Oltar je rad ljubljanske radionice majstora Cusse (Kuše).

Prior Andrija Mužar 1722. godine produljuje gotičku crkvu, ugrađuje pjevalište – sve po uzoru na lepoglavsku crkvu. Vitko pročelje crkve ukrašava se kamenim kipovima (sv. Pavao, sv. Antun Padovanski, sv. Joakim i sv. Ana – roditelji Blažene Djevice Marije). Iznad ulaza nalazi se natpis »Putniče stani, pogledaj zvijezdu, zazovi Mariju«.

Godine 1745. pavlinski brat Ivan Ranger oslikao je cijelu crkvu poznatu pod nazivom »Hrvatska Sikstina«.

U to vrijeme su na stolici zagrebačkih biskupa bili pavlini Martin Borković i Mirko Esterhazy. Obojica su bili remetski priori.

Samostan u to doba posjeduje bogatu knjižnicu, a svetište ima sedam oltara, propovjedaonicu te 12 ispovjedaonica. Svod pjevališta je oslikan s 46 slika. U crkvi se nalaze oltari sv. Antuna Padovanskoga i Ivana Nepomuka te bl. Alojzija Stepinca. 1938. godine otkriveni su ostatci fresaka. Njihova je obnova trajala od 1973. do 1987. godine.



Crkva i samostan, danas  
*Cerkev in samostan, danes*



*Korvin, izropan, epidemija kuge (1610) pa je bila razlog za nadaljnjo zapuščenost kompleksa.*

*V času škofovanja zagrebškega pavlinca Martina Borkovića se je začela obnova samostana, ki je trajala vse do sredine 18. stoletja. Tedaj so zgradili mnogo večji samostanski kompleks, cerkev pa razširili in polepšali.*

*Zgrajena so bila nova baročna krila enonadstropne trokrilne stavbe (končana l. 1668) in zvonik (končan l. 1691). Leta 1658 se je noviciat iz Lepoglave preselil v Remete. Zgrajeni sta bili kapela ob cerkveni ladji (1654) in kapela za čudodelen kip Matere božje.*

*Svetišče, ki je postalo duhovno središče mesta, se je ponašalo z dvema nazivoma: Nebeška lekarna in Advocata Croatiae Fidelissima Mater Sanctissima Virgo Remetensis (Zagovornica Hrvaške, najzvestejša Mati Presveta Devica Remetska).*

*Leta 1706 je zagrebški kanonik Ivan Znika v kapeli Matere Božje Remetske iz leta 1654 postavil oltar, ki je delo ljubljanske delavnice mojstra Cusse (Kuše). Prior Andrija Mužar je leta 1722 podaljšal gotsko cerkev in postavil prezbiterij – vse po vzoru lepoglavske cerkve. Vitko pročelje cerkve so okrasili s kamnitimi kipi (sv. Pavel, sv. Anton Padovanski, sv. Joahim in sv. Ana – starša blažene Device Marije). Nad vhodom je napis Popotnik, postoj, zvezdo poglej, poklič Marijo. Leta 1745 je pavlinski brat Ivan Ranger poslikal celo cerkev, poznano po poimenovanju Hrvaška Sikstina.*

*V tem času sta bila na položaju zagrebških škofov pavlinca Martin Borković in Mirko Esterhazy, ki sta bila oba remetska priorja.*

*Samostan je v tem obdobju posedoval bogato knjižnico, svetišče pa ima sedem oltarjev, prižnico in 12 spovednic. Svod prezbiterija je poslikan s 46 slikami. V cerkvi se nahajajo oltarji sv. Antona Padovanskega in Ivana Nepomuka ter blaženega Alojzija Stepinca. Leta 1938 so odkrili ostanke fresk. Njihova obnova je trajala med letoma 1973 in 1987. Glavni oltar je delo slovenskega kamnoseka Mihaela Kuša (Cusse, ok. 1657-1699), učitelja pavlincev Tome Jurjeviča (sred. 17. st.–1713) in Pavla Beline (?–1715), ki sta sodelovala pri gradnji tega oltarja. Oltar je izdelan iz belega, črnega in pisanega marmorja.*

Glavni oltar djelo je slovenskog klesara Mihaela Cusse (Kuše), (ok. 1657.-1699.) učitelja pavlina Tome Jurjeviča (sred. XVII st.-1713.) i Pavla Beline (?-1713.), koji su sudjelovali kod izgradnje tog oltara. Oltar je izrađen od crnoga, bijeloga i šarenoga kamena.

Na glavnom je oltaru izvedeno mramorno svetohranište, a u središnjem dijelu postavljen je retabl s čudotvornim kipom Majke Božje Remetske, rad pavlina Pavla Beline (1705./06.) koji je umro u Remetama 1715. godine. Gornji dio oltara krasi slika slovenskoga slikara Gabrijela Stupice (Dražgoše, 1913.–Ljubljana, 1990.) i Presveto Trojstvo u niši, desno od oltara. Oltarni liturgijski prostor uredio je prof. Ljubić.

Važno o povijesti samostana:

1786. godine car Josip II. ukida red pavlina što uzrokuje zatvaranje samostana.

Biskup Vrhovac osniva župu Uznesenja Blažene Djevice Marije (1812.).

Biskupi Alagović i Bauer ruše samostan.

1880. godine razoran potres uništava ono što je preostalo.

August Šenoa, nadbiskup kardinal Mihalović te župnici Lepušić i Rusan zaslužni su za očuvanje baštine.

Zagrebački biskupi Bauer, Lang, Stepinac i Kuharić svoje služenje polažu u ruke Zagovornice. Mnogi su umjetnici ostavili svoje tragove u crkvi.

1959. godine blaženi kardinal Alojzije Stepinac u Remete dovodi karmelićane koji

1963. godine preuzimaju vodstvo remetske župe.

1991. godine karmelićani podižu samostan i obnavljaju svetište.

22. 3. 2020. godine samostan i crkva opet su stradali od potresa koji je razorio Zagreb i okolicu.



Glavni oltar







*Na glavnem oltarju je izdelan marmornat tabernakelj, v osrednjem delu pa postavljen oltarni nastavek s čudodelnim kipom Matere Božje Remetske, delo pavlinca Pavla Belina (1705/06), ki je umrl v Remetah leta 1715. Zgornji del oltarja krasita slika slovenskega slikarja Gabrijela Stupica (Dražgoše, 1913–Ljubljana, 1990) in Sveta trojica v niši, desno od oltarja. Oltarni liturgični prostor je uredil prof. Ljubić.*

*Pomembno o zgodovini samostana.*

*Leta 1786 cesar Jožef II. ukine red pavlincev, kar povzroči zapiranje samostanov.*

*Škof Vrhovac osnuje župnijo Vnebovzvetja Blažene Device Marije (1812).*

*Škofa Alagović in Bauer porušita samostan.*

*Leta 1880 razdiralen potres uniči vse tisto, kar je še ostalo.*

*August Šenoa, škof kardinal Mihalović ter župnika Lepušić in Rusan so zaslužni za ohranitev sakralne zapuščine.*

*Zagrebški škofje Bauer, Lang, Stepinac in Kuharić svoje poslanstvo predajo v roke Priprošnjice.*

*Številni umetniki v cerkvi pustijo svoje sledi.*

*Leta 1959 blaženi kardinal Alojzije Stepinac v Remete pripelje karmeličane, ki leta 1963 prevzamejo vodenje Remetske župnije.*

*Leta 1991 karmeličani zgradijo samostan in obnovijo svetišče.*

*22. 3. 2020 sta samostan in cerkev spet poškodovana zaradi potresa, ki je razdejal Zagreb in okolico.*



## 6. 2. DUBICA – samostan i crkva Blažene Djevice Marije kod Bosanske Dubice



**N**a prostoru Bosanske Dubice, na povišenom mjestu iznad potoka binjačke i dubičke varoši, bio je podignut najranije dokumentirani pavlinski samostan, tj. samostan na današnjem Albašića-brdu.

Utemeljitelj pavlinskoga samostana bio je herceg Koloman, koji je 1244. godine doveo pavline u Dubicu. Samostan se spominje ranije, 1237. godine, kada je herceg Koloman u Dubicu doveo dominikance radi borbe protiv prodiranja bogumilstva. Godine 1244. pavlini su dobili zemljište za izgradnju vlastitoga samostana i crkve. Od 1269. do 1312. godine, dubičku županiju posjedovao je crkveno-viteški red. Kad je taj red ukinut njihove su posjede u Hrvatskoj preuzeli ivanovci koje su pavlini imali za zaštitnike i patrone.

Pavlinski se samostan ponovno spominje tek 1354. godine kada su im sinovi Odoljana iz Kosača dali dio posjeda Otok.

Uživanje posjeda prvoga pavlinskog samostana u Dubici pokazuje da su pavlini samo po imenu »Red pustinjaka Sv. Pavla Prvog Pustinjaka« (Ordo Heremitarum S. Paulini Primi Heremitaee). Samostan je bio feudalna organizacija – izrabljivali su kmetove koje su dobili od pobožnih plemića i patrona. U XIV. i XV. st. samostan je stekao mnogo kuća i posjeda.

Iz mnogih je dokumenata vidljivo da je taj samostan imao burnu prošlost: nijedan samostan u Hrvatskoj, izuzev dubičkoga, nije bio okružen neprijateljskim raspoloženjem svojih darovatelja – dubički žitelji morali su pavlinima davati, mimo svoje volje, vlastite posjede i zemlju.

Pavlinski samostan u Dubici jedan je od prvih samostana koji su Turci uništili. Pavlini su ga napustili 1453. godine, a dio arhivske građe i dragocjenosti sklonili su u pavlinski samostan u Garić-gradu. Vratili su se 1461. godine s namjerom da obnove dubički samostan.

Nakon 1465. godine nema sačuvanih zapisa o njegovu postojanju.

Danas ne postoje nikakvi tragovi ni materijalni ostatci samostana, osim točno poznate lokacije.

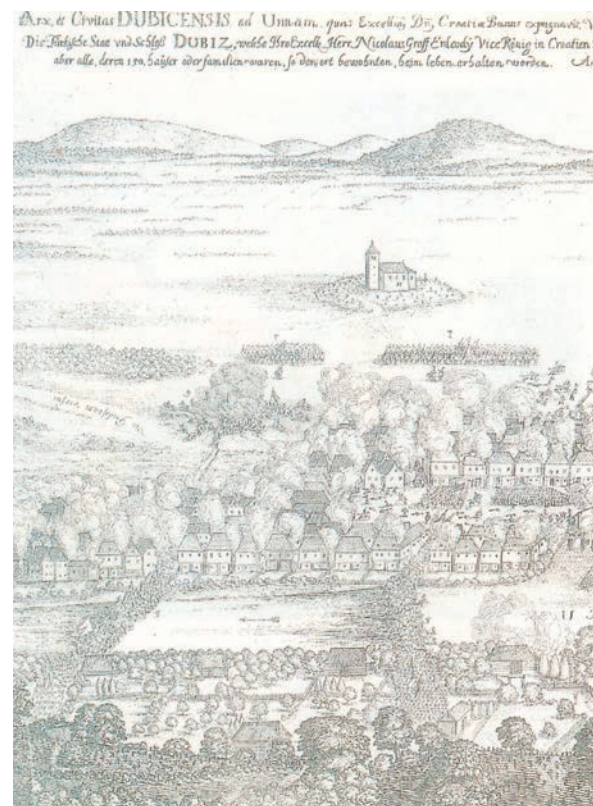

Dubica (1685.)  
Dubica (1685)



## 6.2. DUBICA – samostan in cerkev Blažene Device Marije pri Bosanski Dubici

**N**a prostoru Bosanske Dubice, na dvignjeni legi nad potokom binjaškega in dubiškega mesta, je bil zgrajen najzgodnejši dokumentirani pavlinski samostan, tj. samostan na današnjem Albašić-brdu.

Ustanovitelj pavlinskega samostana je bil knez Koloman, ki je leta 1244 pripeljal pavlince v Dubico. Samostan se v virih omenja že prej, leta 1237, ko je knez Koloman v Dubico pripeljal dominikance zaradi upora proti širjenju bogomilstva. Leta 1244 so pavlinci dobili zemljišče za gradnjo lastnega samostana in cerkve. Med letoma 1269 in 1312 je dubiško županijo posedoval cerkveno-viteški red. Ko je bil ta red ukinjen, so njihova posestva na Hrvaškem prevzeli ivanovci oz. hospitalci, ki so jih pavlinci imeli za zaščitnike in zavetnike.

Pavlinski samostan se ponovno omenja šele leta 1354, ko so menihom sinovi Odoljana iz Kosača podarili del posestva Otok.

Izkoriščanje posestva prvega pavlinskega samostana v Dubici kaže, da so bili pavlinci le po svojem imenu red puščavnikov sv. Pavla Puščavnika (*Ordo Heremitarum S. Paulini Primi Heremitaie*). Samostan je bil fevdalna organizacija – izkoriščali so kmete, ki so jih dobili od pobožnih plemičev in pokroviteljev. V 14. in 15. stoletju je samostan pridobil številna poslopja in posestva.

Iz številnih dokumentov je razvidno, da je imel ta samostan imel burno preteklost: noben samostan na Hrvaškem, z izjemo predstavljenega, ni bil prežet s sovražnim razpoloženjem svojih darovalcev – dubiški prebivalci so morali proti svoji volji pavlincem darovati lastna posestva in zemljo.

Pavlinski samostan v Dubici je eden prvih samostanov, ki so jih uničili Turki. Pavlinci so ga zapustili leta 1453, del arhivskega gradiva in dragocenosti so shranili v pavlinskem samostanu v Garić-gradu. Leta 1461 so se vrnili z namenom, da bi samostan obnovili.

Po letu 1465 ni ohranjenih zapisov o njegovem obstoju.

Danes ne obstajajo nobene sledi niti materialni ostanki samostana razen natančno znane lokacije.



## 6. 3. GARIĆ-GRAD – BELA CRKVA, samostan i crkva sv. Marije, Moslavina

MONASTERUM PAULINORUM DETGARIO

Jedan od najstarijih pavlinskih samostana nalazio se duboko u gori Garešnici uz izvor potoka Kamenjače – na pravoj pustinjačkoj osami.

Bela crkva nalazi se u središnjem dijelu Moslavačke gore koja je omeđena rijekama Česmom, Lonjom i Ilovom. U gori je pronađeno mnogo ostataka iz prošlosti – Jelengrad, Košuta grad, Garić-grad, Bela crkva, Marić gradina i druge. Svi ti gradovi spominju se već u XIII. st.

Samostan je utemeljen 1295. godine. Osnovao ga je plemić, magistar Tiburcije. Dio svoga posjeda darovao je Stupnu te je pavlinima o vlastitu trošku sagradio samostansku crkvu i kuću. Pavlini su u XV. st. postali bogati feudalni posjednici zahvaljujući nižim plemićima koji su im darovali veliki broj posjeda (Stupno, vinogradi, Puklenta, Mala Bršljanica, selo Palača, Gornji i Donji Kosovac, Marjašovec, Beletinec). Izgradili su novu, veću crkvu i prostrani sklop zgrada oko nje. Sve je bilo opasano obrambenim zidom i kulama. Među mnogim vlasnicima posjeda spominju se knez Gardun i Barbara Celjska (ok. 1390./95.-1. 7. 1451.).

Središnje mjesto zauzimala je crkva posvećena Blaženoj Djevici Mariji. Hrvatski državni arhiv ima u svojem posjedu građu pavlinskih samostana – oko 1397 srednjovjekovnih dokumenata od kojih je njih 544 vezano za samostan Bela crkva. Ovdasnji su pavlini imali širok spektar djelatnosti. Obogaćivali su svoju okolinu gospodarskim inovacijama. Na vrhuncu svoje moći, samostan doživljava svoj kraj. Samostan i crkva stradali su za vrijeme napada Turaka na Moslavinu 1544. godine, a nakon istjerivanja Turaka iz Slavonije (1682.) samostan nije obnovljen. Pavlini su otišli u Lepoglavu te su sa sobom odnijeli svu arhivsku građu i druge vrijednosti.

Danas bi se moglo točno rekonstruirati cjelovitu samostansku arhitekturu. Ostaci se nalaze uz potok Kamenjaču. Dolina potoka Kamenjače danas je poznata kao »Crkveni jarak«, a položaj samostana kao »Bela crkva«. Arheološka iskopavanja su u tijeku, a tragovi na terenu pokazuju da je veličina crkve bila kao kod drugih pavlinskih crkava onoga vremena. Po tragovima klaustura vidljivo je da se radi o relativno malome izduljenome klausturu. Pretpostavlja se da je to posljedica pregradnje (početak XV. st.) starijeg i manjeg samostana.

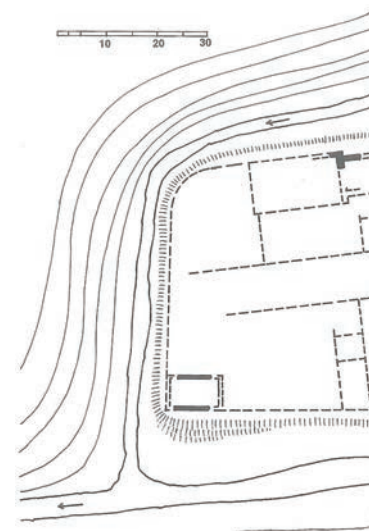

Grafički prikaz samostana (1689.)

Grafični prikaz samostana (1689)



Ruševine samostana



### 6.3. GARIĆ-GRAD – BELA CRKVA, samostan in cerkev sv. Marije, Moslavina

MONASTERIUM PAULINORUM DETGARIO

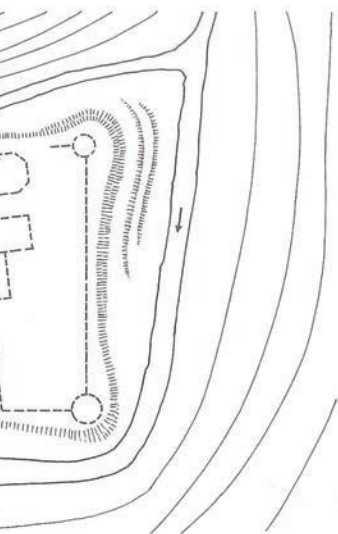

**E**den najstarejših pavlinskih samostanov je stal globoko na gori Garešnica ob izviru potoka Kamenjača – na pravi puščavski samoti.

Bela crkva stoji v osrednjem delu Moslavaške gore, ki je omejujejo reke Česmo, Lonjo in Ilovo. Na planini so odkrili številne sledi preteklosti – Jelengrad, Košuta grad, Garić-grad, Bela crkva, Marić gradina in druge. Vsi ti kraji so omenjeni že v 13. stoletju. Samostan je bil osnovan leta 1295. Osnoval ga je plemič, magister Tiburcij. Del svojega posestva je podaril Stupnu ter pavlincem na lastne stroške zgradil samostansko cerkev in poslopje za bivanje. Pavlinci so v 15. stoletju postali bogati fevdalni posestniki zahvaljujoč nižjim plemičem, ki so jim darovali številna posestva (Stupno, vinogradi, Puklenta, Mala Bršljanica, vas Palača, Gornji in Donji Kosovac, Marjašovec, Beletinec). Zgradilo so novo, večjo cerkev in razprostranjen sklop stavb okoli nje. Vse stavbe so bile ograjene z obrambnim zidom in stolpi. Med številnimi lastniki posestva se omenjata knez Gardun in Barbara Celjska (ok. 1390/95 - 11. 7. 1451).

Osrednje mesto v kompleksu je pripadalo cerkvi, posvečeni blaženi Devici Mariji. Hrvaški državni arhiv ima v svoji lasti pisne vire pavlinskih samostanov – okoli 1397 srednjeveških dokumentov, od katerih jih je 544 povezanih s samostanom Bela crkva. Tamkajšnji pavlinci so imeli širok spekter dejavnosti. Bogatili so svojo okolico z gospodarskimi novostmi. Toda na vrhuncu svoje moči je samostan doživel svoj konec. Samostan in cerkev sta bila uničena v času napada Turkov na Moslavino leta 1544, po pregonu Turkov iz Slavonije (1682) pa samostan ni bil obnovljen. Pavlinci so odšli v Lepoglavo in s seboj odnesli vse arhivsko gradivo ter druge dragocenosti.

Danes bi bilo mogoče natančno rekonstruirati celotno samostansko arhitekturo. Ostanki ležijo ob potoku Kamenjača. Dolina potoka Kamenjača je danes znana kot Cerkveni jarek, položaj samostana pa kot Bela crkva. Potekajo arheološka izkopavanja, ostanki na terenu pa kažejo, da je bila cerkev velika kot druge pavlinske cerkve tistega časa. Iz sledi arkadnega dvorišča je razvidno, da gre za relativno majhen podaljšan križni hodnik. Predpostavlja se, da je to posledica pregradnje (začetek 15. stoletja) starega in manjšega samostana.

## 6. 4. ČEPIĆ – samostan i crkva sv. Marije, Istra



O d 1287. godine, nedaleko od feudalnog grada Kožljaka, spominju se pustinjaci sv. Pavla na obali Čepićkoga jezera u Istri koje danas ne postoji. Pavlini su na tome prostoru sagradili svoju samostansku kuću i crkvu. Postojanje samostana potvrđuje darovnica sinova gospodara Kožljaka, Hermana i Nikole Gotnika iz 1395. godine. Samostan u Čepiću najstariji je pavlinski samostan u Istri i u Hrvatskoj. Samostan je proširio svoje posjede dobivanjem i kupovinom zemljišta te marljivošću redovnika što potvrđuje carska isprava Fridrika II. iz 1467. godine. Napušten je 1782. godine, prije ukinuća reda. Pavlini su otišli u Crikvenicu i Novi Vinodolski. 1783. godine knez Auersperg kupio je samostan.

Danas je sačuvan samo dio samostanskoga kompleksa. Samostan je pregrađen te je neposredno pred II. svjetski rat srušena crkva do visine prizemlja. Nadograđene su dvije etaže za stolarsku radionicu. Prostorije danas služe kao skladište. Samostanski kompleks još čuva osnovne linije oko klaustura dimenzija 9 x 9 m. Zgrade su jednokatne. Na jednom uglu uzdiže se zvonik gotičko-renesansnih karakteristika. U prizemlju klaustura naziru se tri polukružna luka, a na katu pet manjih. Taj klaustor je rijetki primjer ostatka elevacija jednoga pavlinskoga samostana iz srednjega vijeka.

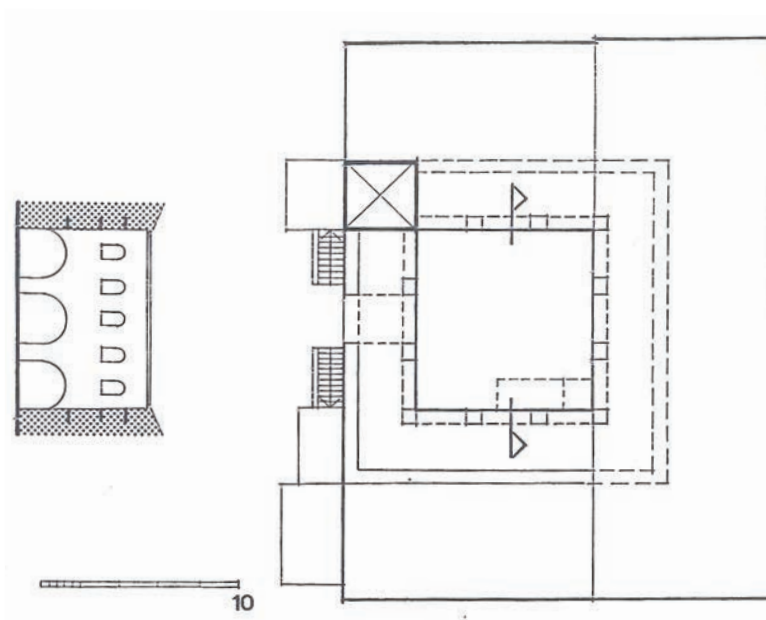

Shematski prikaz tlocrta i pročelja  
*Shematski prikaz tlorisa in pročelja*



## 6.4. ČEPIĆ – samostan in Marijina cerkev, Istra

**O**d leta 1287 se nedaleč stran od fevdalnega gradu Kožljak omenjajo puščavniki sv. Pavla na obali Čepičkega jezera v Istri, ki danes ne obstaja več. Pavlinci so na tem prostoru zgradili svoje samostansko poslopje in cerkev. Obstoje samostana potrjuje darilna listina sinov vladarja Kožljaka, Hermana in Nikola Gotnika, iz leta 1395. Samostan v Čepiću je najstarejši pavlinski samostan v Istri in na Hrvaškem. Samostan je razširil svoje posesti z darovi in nakupom zemljišč ter marljivostjo menihov, kar potrjuje cesarska listina Friderika II. iz leta 1467. Zapuščen je bil l. 1782, pred ukinitvijo reda. Pavlinci so odšli v Crikvenico in Novi Vinodolski. 1783 je kupil samostan knez Auersperg.

Danes je ohranjen samo del samostanskega kompleksa. Samostan je bil pregrajen, tik pred drugo svetovno vojno pa je bila porušena cerkev, in sicer do višine pritličja. Dve nadstropji so dozidali za mizarsko delavnico. Prostori še danes služijo kot skladišče. Samostanski kompleks še vedno ohranja osnovne linije okoli križnega hodnika v velikosti 9 krat 9 metrov. Stavbe so enonadstropne. Na enem vogalu se dviguje zvonik z gotsko-renesančnimi značilnostmi. V pritličju križnega hodnika se nejasno vidijo trije polkrožni loki, v nadstropju pa pet manjših. Ta križni hodnik je redki primer ostanka elevacij katerega pavlinskega samostana iz srednjega veka.



Detalj samostana, danes  
Detalj samostana, danes

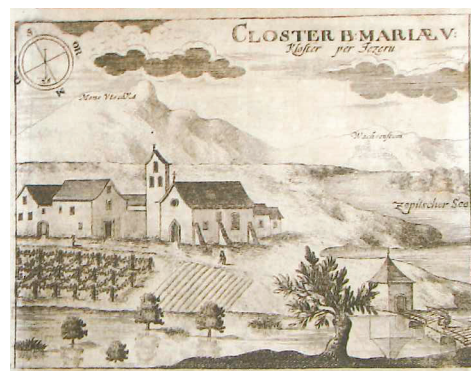

Samostan BDM, Čepičko jezero (1689.)  
Samostan BDM, Čepičko jezero (J. V. Valvasor, 1689)

## 6. 5. BAKVA (BUKVA, DONJA BUKOVICA) – samostan sv. Benedikta kod Virovitice



**B**ogati plemić Salomon bio je teško ranjen u lovu na medvjeda. Tada se zavjetovao da će, ako ostane živ, na mjestu ranjavanja podići pavlinski samostan posvećen sv. Benediktu u Donjoj Bukovici – Monasterium paulinorum in Bakva Inferior, Spišić – Bukovica utemeljen kao zavjet 1311. godine.

U drugoj polovici XIV. st. i početkom XV. st. orahovički plemići de Roholcha dobili su vlasništvo nad Bukovicom. Bukovački pavlini dobivali su zemlju i kmetove i od drugih plemića.

Patronat nad samostanom Bakva imali su feudalni posjednici Virovitice koja je u XV. st. bila u vlasništvu ugarskih kraljica, a od 1429. godine u vlasništvu feudalaca (Marczaly, Edderbach, Čupori Moslavački, Nikola Banfy Donjolendavski). Pavlini su se priklonili virovitičkoj vlasteli.

Samostan je propao za vrijeme turskih osvajanja u prvoj polovici XVI. stoljeća.

Danas nema sačuvanih ostataka osim lokalne toponomastike (»crkvina«, »kloštar«).







## 6.5. BAKVA (BUKVA, DONJA BUKOVICA) – samostan sv. Benedikta pri Virovitici

*Bogati plemič Salomon je bil hudo ranjen v lovu na medveda. Takrat se je zaobljubil, da bo, če preživi, na mestu, kjer ga je napadel medved, zgradil samostan, posvečen sv. Benediktu v Donji Bukovici – Monasterium paulinorum in Bakva Inferior, Spišić – Bukovica je kot izpolnitev zaobljube nastal leta 1311.*

*V drugi polovici 14. in na začetku 15. stoletja je orahoviška plemiška družina de Roholcha dobila lastništvo nad Bukovico. Bukoviški pavlinci so dobivali zemljo in kmete tudi od drugih plemičev.*

*Patronat nad samostanom Bakva so imeli fevdalni posestniki Virovitice, ki je bila v 15. stoletju v lasti ogrskih kraljic, od leta 1429 pa v lastništvu fevdalcev (Marczaly, Edderbach, Čupori Moslavaški, Nikola Banfy Donjolendavski). Pavlinci so se podredili virovitiški zemljiški gospodi.*

*Samostan je propadel v času turških vpadov v prvi polovici 16. stoletja. Danes ni ohranjenih ostankov razen lokalne toponomastike (crkvina, klošter).*



## 6. 6. ZLATO (SLATKA, PETROVAC) – samostan sv. Petra, Petrova Gora, vrh Veliki Petrovac



**S**amostan sv. Petra u Zlatu prvi se put spominje 1328. godine na vlastelinstvu Steničnjak. Utemeljen je 1303. godine, a u povijesnim se ispravama spominje krajem XV. i početkom XVI. st. Osnovani su ga redovnici pustinjačkoga reda – pavlini i to na tragovima neke antičke putne stanice – štacije.

Godine 1402. topuski opat je darovao samostanu predio Strmec, a pavlini su opatu darovali nadarbinu.

Godine 1445. samostan su opustošili Turci. Spalili su crkvu i ubili nekoliko pavlina, a preživjeli su prebjegli u Kamensko. Samostan više nije bio u vlasništvu pavlina.

Imanjem napuštenoga samostana upravljao je kamenski prior (1448.). Na molbu redovnika, papa Nikola dopustio je ukidanje samostana te spajanje samostana Zlato s Kamenskim (1451. godine izdana je isprava u Modrušu) što je obavio krbavski biskup Vid 1451. godine. U XVII. st. je na mjestu crkve podignut jedan od najvećih čardaka.

Iskopavanje lokaliteta vodio je dr. Milan Kruhek. Otkriven je dio kamenoga samostana i kamena crkva sa sakristijom koji predstavljaju ostatke pavlinskog samostana.

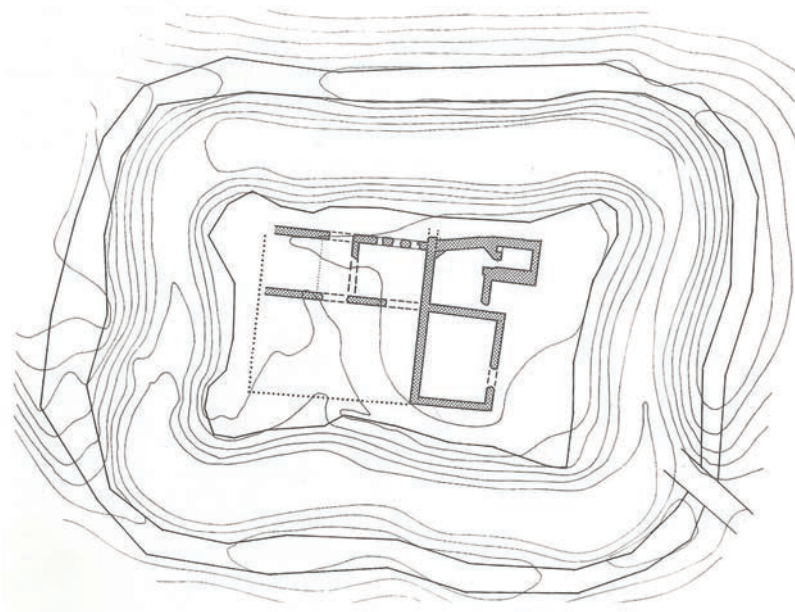

Tlocrt kompleksa (1987./88.)

Tloris kompleksa (1987/88)



## 6.6. ZLATO (SLATKA, PETROVEC) – samostan sv. Petra, Petrova Gora, vrh Veliki Petrovec

**S**amostan sv. Petra v Zlatu se prvič omenja leta 1328 na fevdu plemiške gospode Steničnjak. Ustanovljen je bil leta 1303, v zgodovinskih virih se omenja konec 15. in na začetku 16. stoletja. Osnovani so ga menihi puščavniškega reda – pavlinci, in to na ostankih antične popotniške postaje – stacije.

Leta 1402 je topuski opat podaril samostanu predel Strmec, pavlinci pa so opatu plačevali nadarbino.

Leta 1445 so samostan opustošili Turki. Požgali so cerkev in pobili nekaj pavlincev, preživeli so pobegnili v Kamensko. Samostan ni bil več v lasti pavlincev.

Z lastnino zapuščenega samostana je upravljal kamenski prior (1448). Na prošnjo menihov je papež Nikolaj dovolil razpustitev samostana in združitve samostana Zlato s Kamenskim (dokument o tem je bil izdan leta 1451 v Modrušu), kar je uresničil krbavski škof Vid leta 1451. V 17. stoletju je bila na mestu cerkve zgrajena ena največjih obmejnih stražarnic.

Terenska dela izkopavanja je vodil dr. Milan Kruhek. Med izkopavanji so odkrili del kamnitega samostana in kamnito cerkev z zakristijo, ki predstavljata ostanek pavlinskega samostana.



Iskopine samostana  
Izkopanine samostana

## 6. 7. GVOZD – samostan sv. Nikole, iznad Modruša



Samostan sv. Nikole na Gvozd u osnovan je oko 1364. godine. Smješten je iznad Modruša, u šumi, nedaleko od modruškoga grada (Chanstrum Beati Nicolai Supra Modrussian, in Nemoribus Modrussiae). 1401. godine knez Nikola Frankopan darovao je samostanu sv. Nikole posjed Vrhriku i kuriju u Plazu, a 1420. godine kuće u Senju. Kuću u Senju im je 1406. godine poklonila i udova plemića Grgura Dragovanića. Godine 1461. modruški je samostan imao u posjedu selo Vrhriku, kmetove u Koliću i Mostilcu, plemićke kurije u Plasima, kuću u Modrušu i vinograde u Kozjemu brdu.

Za vrijeme turskih napada, 60-ih godina XV. stoljeća, pavlini napuštaju samostan i odlaze u Senj. Samostan je djelomično obnovljen nakon odlaska Turaka, a obnovu je 1708. godine započeo pavlinski brat laik (conversus) Andrija Matijašić. Samostan u Gvozd bio je veći kompleks s klaustom, obuhvaćao je samostanske zgrade (kapelu i sakristiju) te ograđeni dvorišni kompleks (vrtove, torove za ovce i sl.). Crkva je bila prilično velika, bez detalja i s minimalnim otvorima. Na njoj nema tragova nadsvođenja. Graditelj je vjerojatno bio iz sjevernih krajeva, a klesari i zidari su bili lokalni radnici. Samostan je bio u funkciji sve do ukinuća reda. Zapušten je 1786. godine. Danas su sačuvane samo ruševine koje se nalaze uz staru modrušku cestu.

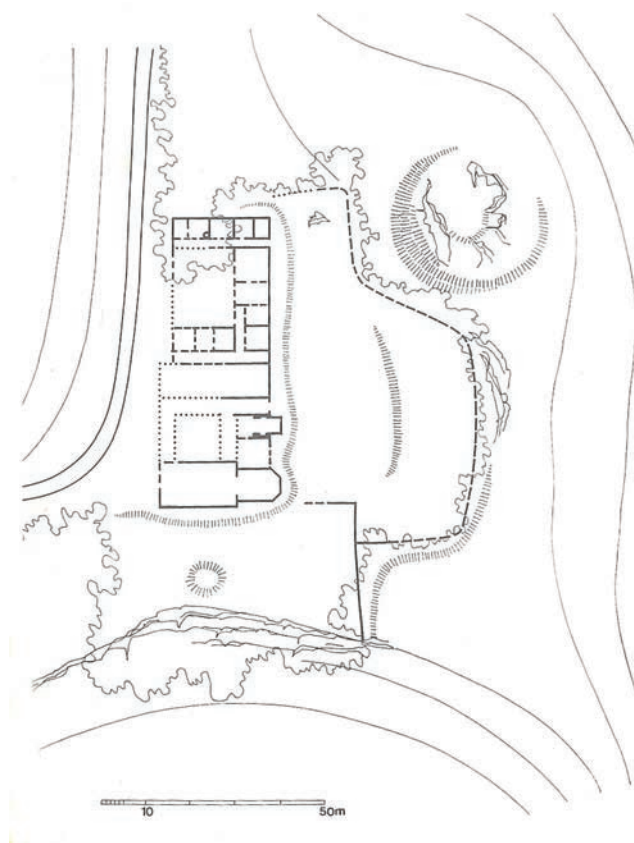

Situacija samostanskog sklopa  
*Stanje samostanskega sklopa*



## 6.7. GVOZD – samostan sv. Nikola nad Modrušem

**S**amostan sv. Nikola na Gvozdju je bil osnovan okoli leta 1364. Leži nad Modrušem v Gvozdju, nedaleč od modruškega gradu (*Chanstrum Beati Nicolai Supra Modrussian, in Nemoribus Modrussiae*). Leta 1401 je knez Nikola Frankopan podaril samostanu sv. Nikola posestvo Vrhriko in dvorec v Plazu, leta 1420 pa hiše v Senju. Hišo v Senju jim je 1406 podarila tudi vdova plemiča Grgurja Dragovanića. Leta 1461 je modruški samostan posedoval vas Vrhriko, tlačane v Koliću in Mostilcu, plemiške hiše v Plasih, hišo v Modrušu in vinograde na Kozjem brdu.

V času turških vpadov, v 60. letih 15. stoletja, so pavlinci zapustili samostan in se zatekli v Senj. Samostan je bil delno obnovljen po odhodu Turkov, z obnovo pa je leta 1708 začel pavlinski brat laik (*conversus*) Andrija Matijašić. Samostan v Gvozdju je bil večji kompleks s križnim hodnikom, zajemal je samostanske stavbe (kapelo in zakristijo) ter ograjeni dvoriščni kompleks (vrtove, ogrado za ovce ipd.). Cerkev je bila precej velika, brez okrasja in z minimalnimi odprtinami. Na njej ni sledi obokov. Stavbar je bil verjetno iz severnih krajev, klesarji in zidarji pa so bili lokalni delavci. Samostan je deloval vse do ukinitve reda. Opuščen je bil leta 1786. Danes so ohranjene samo ruševine, ki ležijo ob stari modruški cesti.



Ruševine crkve (1987.)  
Ruševine cerkve (1987)

## 6. 8. LJUBOTINA – samostan sv. Spasa, kod Senja



**S**amostan sv. Spasa u dolini Ljubotini (Glubotini) kod Senja (*Monasterium Paulinorum s. Salvatoris in Valle Glubotina Segnia*) podignut je oko 1364. godine. Za vrijeme gradnje samostana pavlini su imali u zakupu kuću Domenika Castellarija. Godine 1399. poklonjene su im i dvije kuće. Sve posjede su dobili od knezova Frankopana. Posjede su im darovali i Žigmund Frankopan i kneginja Jelža. Samostan je napušten u XVI. stoljeću zbog turskih provala .

Uz današnju cestu južno od Senja nalazi se uvala Spasovac, gdje postoji žila – izvor žive vode, a ime je vjerojatno dobila po samostanu sv. Spasa.

Sačuvan je dio staroga potpornog zida uz more, crkva je dijelom današnji restoran, a jedan dio kuće je izgrađen na temeljima samostana.



Ostaci podzida samostana (1987.)  
Ostanki temeljev samostana (1987)



## 6.8. LJUBOTINA – samostan sv. Spasa pri Senju

*Samostan sv. Spasa v dolini Ljubotina (Glubotini) pri Senju (Monasterium Paulinorum s. Salvatoris in Valle Glubotina Segnia) je bil zgrajen okoli leta 1364. V času gradnje so imeli pavlinci v zakupu hišo Domenika Castellarija. Leta 1399 sta jim bili podarjeni tudi dve hiši. Vse posesti so dobili od knezov Frankopanov. Posestva sta jim podarila tudi Sigismund Frankopan in kneginja Elizabeta (Jelža). Samostan je bil opuščen v 16. stoletju zaradi turških vpadov.*

*Ob današnji cesti južno od Senja leži zaliv Spasovec, v katerega teče izvir žive vode, ki je verjetno dobil ime po samostanu sv. Spasa.*

*Ob morju je ohranjen del starega podpornega zidu, del nekdanje cerkve je postal današnja restavracija, en del hiše je zgrajen na samostanskih temeljih.*



## 6. 9. TURAN (TURJANSKI) – samostan sv. Marije, kod Udbine, Lika



**N**a brdu Turnju u Lici, nekada je postojao samostan sv. Marije. U dokumentima se spominje 1364. godine kao crkva pustinjaka Preslavne Djevice Marije (zapisano glagoljicom: »*To e list pod Turan na Udbini sga. Pavla Remete*«).

Zemlje i sela koje ispravom dobivaju pavlini nalaze se također »*In districta Vdbina*«. Čini se dakle da je to spomen Udbine kao distrikta, zemljišnog kotara, a ne Udbine kao naselja i utvrde.

Lokacija samostana nije točno određena. Danas se podno grada Turnja (»Trojan – grad«) nalazi zapuštena pravoslavna crkva sv. Jovana. Obližnji predio zove se »Crkvište« gdje se pod brijegom, u zelenoj dolini blizu izvora vode, nalaze ostatci jedne stare crkvice. Prema predaji su se na »Veliku Gospojinu« ovdje održavale velike svetkovine. Pretpostavlja se da bi tu mogao biti položaj nekadašnjega pavlinskoga samostana koji je vjerojatno stradao za vrijeme turskih osvajanja.

Na »Crkvini« u drazi Vrankovcu raspoznaju se temelji jedne, za taj kraj veće crkve dimenzija 16 x 5,5 m i kratkoga svetišta, čiji bi se oblik mogao razaznati ukoliko dođe do arheološkog iskopavanja. Tragovi samostanske zgrade se ne naziru. Pretpostavlja se da je bila drvena.

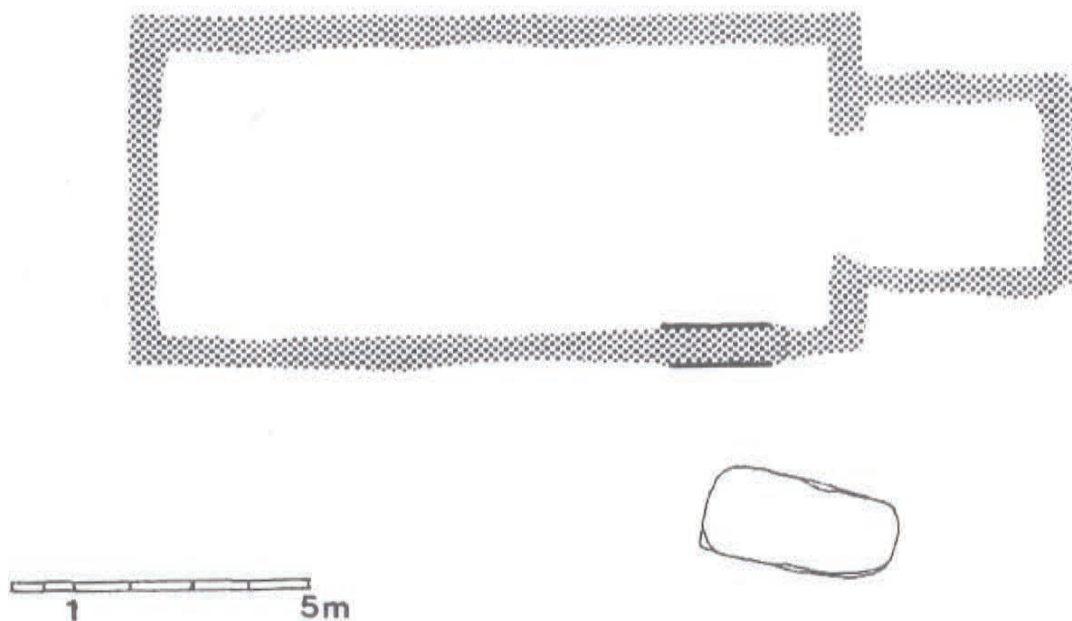





## 6.9. TURAN (TURJANSKI) – samostan sv. Marije pri Udbinah, Lika

**N**a hribu Turanj v Liki je nekoč stal samostan sv. Marije. V pisnih virih je omenjen leta 1364 kot cerkev puščavnikov Preslavne Device Marije (zapisano v glagolici: »To e list pod Turan na Udbini sga. Pavla Remete«). Zemljišče in vasi, ki so jih z listino dobili pavlinci, se prav tako nahajajo »In districta Vdbina«. Zdi se torej, da gre za omembo Udbin kot pokrajine, zemljiškega okraja, ne pa Udbin kot naselja in utrdbe.

Lokacija samostana ni natančno določena. Danes ob vznožju mesta Turanj (»Trojan – mesto«) stoji zapuščena pravoslavna cerkev sv. Jovana. Bližnji predel se imenuje Crkvište, saj se pod bregom, v zeleni dolini blizu vodnega izvira, nahajajo ostanki stare cerkvice. Po izročilu naj bi na tem mestu na »veliki šmaren« potekalo veliko praznovanje. Predpostavlja se, da bi lahko na tem mestu stal nekdanji pavlinski samostan, ki je bil verjetno uničen v času turških vpadov.

Na »Crkvini« v dragi Vrankovec je mogoče opaziti temelje neke, za ta kraj večje cerkve v velikosti 16 m krat 5,5 metrov in manjšega svetišča, katerega obliko bi bilo mogoče prepoznati, če bi prišlo do arheoloških izkopavanj. Ostanki samostanskega poslopja niso vidni. Predpostavlja se, da je bilo leseno.



## 6. 10. VLAŠKA DRAGA – samostan sv. Jelene, kod Senja



Kod Senja se nalazi još jedan pavlinski samostan. Riječ je o samostanu sv. Jelene. Smješten je u dolini Vlaška draga (Vlašići) sjeverno od grada Senja (*Monasterium s. Helenae in Valle Vlascha prope Segnia*). Godine 1390. utemeljio ga je senjski arhiđakon Radovan. On je pavlinima poklonio crkvu sv. Jelene. U XV. stoljeću ovaj samostan su obdarivali Frankopani. Prema zapisima, opstojnost samostana trajala je do početka XVI. st. Ostalo je više tragova ovoga samostana. Dimenzije klaustura iznosile su 10 x 9,5 m. Samostanske građevine bile su raspoređene na trima stranama klaustura, a crkva je bila na četvrtoj. Samostan je bio jednokatan. Crkva nije bila velika, imala je pravokutno svetište nadsvođeno bačvastim zašiljenim svodom.

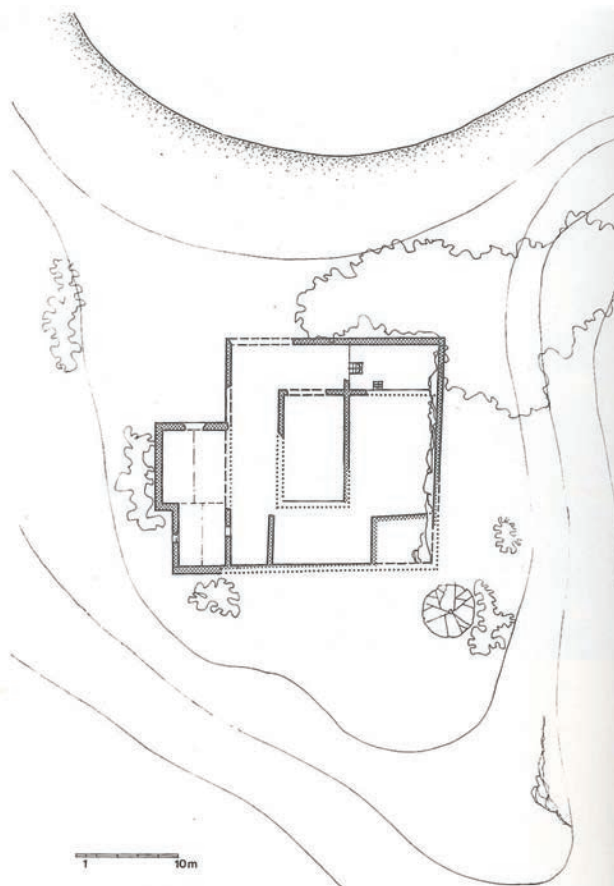

Tlocrt  
Tloris



## 6.10. VLAŠKA DRAGA – samostan sv. Jelene pri Senju

*Pri Senju stoji še en pavlinski samostan. Gre za samostan sv. Jelene. Umeščen je v dolini Vlaške drage (Vlašiči), severno od mesta Senj (Monasterium s. Helenae in Valle Vlascha prope Segnia). Leta 1390 ga je ustanovil senjski arhidiakon Radovan, ki je pavlincem podaril cerkev sv. Jelene. V 15. stoletju so temu samostanu darovali Frankopani. Po zapisih je samostan deloval do začetka 16. stoletja. Za samostanom je ostalo več sledi. Dimenzije križnega hodnika so znašale 10 m krat 9,5 m. Samostansko poslopje je bilo razporejeno vzdolž treh strani križnega hodnika, cerkev pa je bila na četrti. Samostan je imel eno nadstropje. Cerkev ni bila velika, imela je pravokotni prezbiterij, obokan z banjastim obokom.*



## 6. 11. ČAKOVEC – samostan sv. Helene (Jelene), Šenkovec kod Čakovca

MONASTERIUM PAULINORUM S. HELENAE PROPE CHAKTORNYAM

**P**avlinski samostan sv. Helene. osnovala je 1376. godine međimurska vlastela, odnosno vojvoda Stjepan Lacković i njegov brat Dionizije. Tom su prigodom samostanu darovali posjed Varhel i dopustili slobodno korištenje vlastelinske šume. Novi gospodar Čakovca, grof Herman II. Celjski, darovao je 1420. godine samostanu posjed Šenkovec, »sa svim kmetovima ili jobagionima i službama koje je uobičajeno da oni čine«, uz obvezu da se svaki tjedan čitaju tri mise za spas grofove duše (*»jare perpetuo et irrevocabiliter«*). Kralj Matija Korvin 1467. godine darovao je pavlinima posjed Mačkovec, a gradnju velikoga samostanskog kompleksa omogućila je i obitelj Zrinski. Stoga je samostan sv. Helene postao jedan od najvećih u Hrvatskoj. Nekoliko je puta bio oštećen i obnovljen. Stradao je u protestantskim nemirima, a 1695. godine požar je oštetiio veći dio samostana. Ponovno je obnovljen, ali nakon toga je stradao u potresima – 1738. i 1880. godine. U mnogim dokumentima sačuvana je bogata i duga povijest samostana sve do ukinuća reda.

Danas na mjestu nekadašnjega samostana stoji kapela sv. Helene koja je bila svetište pavlinske crkve. U gotičkoj kapeli nalaze se kamena sjedala (gotička sedilija), ostatci zidnih slika, rad slovenskog slikara Franje Bobiča (Brežice, 1677.–Lepoglava, 1728.) te grobnica baruna V. Kneževića.

Plemička obitelj Zrinski podigla je 1561. godine mauzolej o čemu svjedoči pronađena nadgrobna ploča bana Nikole Zrinskoga koji je 1664. godine poginuo u Kuršanečkom Lugu u lovu na veprove. Tu je pokopan i Juraj V. Zrinski (1599.–1626.), otac Nikole i Petra.

U zbirci franjevačkoga samostana u Čakovcu nalazi se slika Majke Božje Čenstohovske (rad pavlinskog slikara iz druge polovice XVIII. st.).

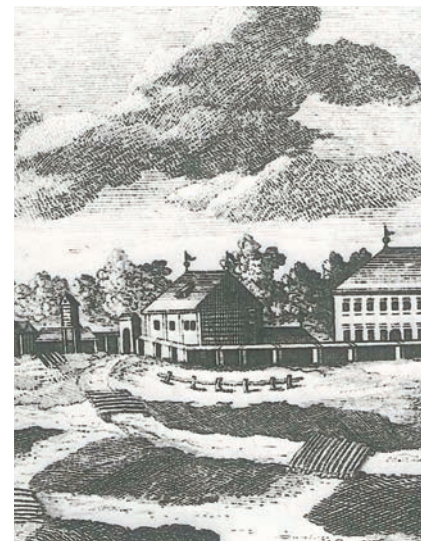

Samostan (1652.)



Kapela samostana, danas  
Samostanska kapela danas



## 6.11. ČAKOVEC – samostan sv. Helene (Jelene), Šenkovec pri Čakovcu

MONASTERIUM PAULINORUM S. HELENAE PROPE CHAKTORNYAM

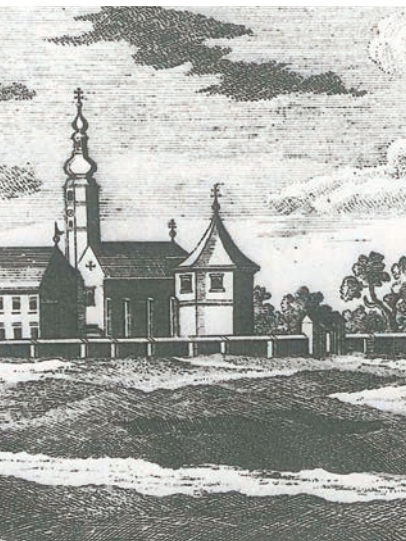

*P*avlinski samostan sv. Helene je leta 1376 ustanovila medžimurska zemljiška gospoda oziroma vojvoda Stjepan Lacković in njegov brat Dioniz. Ob tej priložnosti sta samostanu podarila posestvo Varhel in dovolila neomejeno uporabo fevdalnega gozda. Novi vladar Čakovca, grof Herman II. Celjski, je leta 1420 samostanu podaril posestvo Šenkovec, »z vsemi tlačani ali jobagioni (uslužbenci) in storitvami, za katere je v navadi, da jih opravljajo«, z zavezo, da se vsak teden berejo tri maše za odrešitev grofove duše (»jare perpetuo et irrevocabiliter«). Kralj Matija Korvin je leta 1467 daroval pavlincem posestvo Mačkovec, gradnjo velikega samostanskega posestva pa je omogočila tudi družina Zrinski. Zato je samostan sv. Helene postal eden največjih na Hrvaškem. Večkrat je bil poškodovan in obnovljen. Škodo je utrpel v protestantskih nemirih, leta 1695 pa je požar uničil večji del samostana. Ponovno je bil obnovljen, toda po tem je bil uničen še v potresih – leta 1738 in 1880. V številnih dokumentih je ohranjena bogata in dolga zgodovina samostana vse do ukinitve reda.

*Danes na mestu nekdanjega samostana stoji kapela sv. Helene, ki je bila svetišče pavlinske cerkve. V gotski kapeli so ohranjeni kamniti sedeži (gotske sedilije), ostanki stenskih fresk, delo slovenskega slikarja Franja Bobiča (Brežice, 1677–Lepoglava, 1728), ter grobnica barona V. Kneževića.*

*Plemiška družina Zrinski je leta 1561 postavila mavzolej, o čemer priča najdena nagrobna plošča bana Nikola Zrinskega, ki je leta 1664 umrl v Kuršanečkem Lugu pri lovu na vepre. Tu je pokopan tudi Juraj V. Zrinski (1599–1626), Nikolov in Petrov oče. V zbirki frančiškanskega samostana v Čakovcu je slika Čenstohovske Matere Božje (delo pavlinskega slikarja iz druge polovice 18. stoletja).*



## 6. 12. STREZA (PAVLIN KLOŠTAR) – samostan i crkva Svih svetih, kod Bjelovara



**P**avlinski samostan u Strezi dao je izgraditi Ivan Bisenski (Bissen), kaštelan u Bijeloj Stijeni kod Bjelovara. *Monasterium Pavlinorum De Ztrez* sagrađen je već 1379. godine, a uz samostan se nalazila crkva Svih svetih (»kloštar«). Urbar pavlinskoga samostana u Strezi datira iz 1477. godine, a urbarijalna isprava iz 1431. godine. Posjed pavlina u Strezi bio je na početku veoma skroman, ali su ga pavlini postupno povećavali kupovinama i legatima. Time je posjed bio konglomerat parcela dobivenih od kupovine i nadarbina.

Samostan u Strezi bio je jedan od najvećih na slavonskome području.

Zbog turskih navala, pavlini su napustili samostan (poslije 1538.) prepustivši ga graničnoj obrani.

Samostan je srušen, a građa je upotrijebljena za zidanje utvrda.

Ostatci samostana i crkve, npr. gotički kapiteli stupova, nalaze se u gradskome muzeju u Bjelovaru.



Kamena baza stupa iz samostana  
*Kamni podstavek stebra iz samostana*



## 6.12. STREZA (PAVLIN KLOŠTAR) – samostan in cerkev Vseh svetih pri Bjelovarju

*P*avlinski samostan v Strezi je dal zgraditi Ivan Bisenski (Bissen), kastelan v Bijeli Stijeni pri Bjelovarju. Monasterium Pavlinorum De Ztrez je bil zgrajen že leta 1379, ob samostanu je stala cerkev Vseh svetih (»klošter«). Urbar pavlinskega samostana v Strezi datira v leto 1477, urbarialno dovoljenje pa v leto 1431. Lastnina pavlincev v Strezi je bila na začetku zelo skromna, toda pavlinci so jo postopoma povečevali z nakupi in nadarbinami.

*Samostan v Strezi je bil eden največjih na območju Slavonije.*

*Zaradi turških vpadov so pavlinci zapustili samostan (po letu 1538) in ga prepustili mejni obrambi.*

*Samostan je bil porušen, material pa uporabljen za zidavo utrd. Ostanki samostana in cerkve, npr. gotski kapiteli stebrov, so na ogled v Mestnem muzeju Bjelovar.*



## 6. 13. LEPOGLAVA – samostan i crkva Blažene Djevice Marije



Pavlini samostan u Lepoglavi spadao je među najuglednije samostane u cijeloj Hrvatskoj pokrajini. Tu je bila matica podmlatka, tu su bili učeni zavodi i sijelo pavlinskih generala i vikara. U samostanu u Lepoglavi boravili su i djelovali najučćeniji pavlini redovnici. Zato je povijest ovoga pavlinskog samostana daleko opširnija od drugih pavlinskih samostana.

Pavlini su za svoje samostane birali lijepa i romantična mjesta. Za lepoglavski samostan su odabrali prekrasno mjesto u Hrvatskom zagorju, tj. u slikovitome zagorskome pejzažu.

Samostan je zajedno s vrtom bio ograđen zidom na čijim su se uglovima nalazile okrugle kule. Imao je dva ribnjaka, a voda za njegovo punjenje dopremala se iz Bednje. Malo dalje od samostana postojala su tri zdrava vrela koja su pokretala mlinsko kolo. Prema Očuri (Hočuri) imali su zidanu kuriju Veternicu te kapelicu sv. Valentina Mučenika.

Pavlini samostan u Lepoglavi je oko 1400. godine osnovao Herman II. Celjski. Kralj Sigismund dijelio je imanja hrvatskih velikaša po svojoj volji, većinom tuđincima. Tako je godine 1397. Hermanu II. Celjskom, koji je 1396. godine kralju Sigismundu pomogao u bijegu nakon poraza kod Nikopolja protiv Turaka, darovao imanja u Slavoniji. Vladanje Celjskih grofova širilo se po svim zemljama Hrvatskoga Kraljevstva. Grof Celjski postao je i gospodar čitavog Zagorja (1399.) a s njim i Lepoglave. Ranije su gospodari Lepoglave bili velikaši Bebeki. U podnožju brda sagrađen je samostan s crkvom. Točnu godinu utemeljenja nisu znali ni sami redovnici, a prema predaji se za godinu osnutka uzima 1400. godina (Nikola Renger izvješćuje da je Lepoglavski samostan 15. siječnja 1700. godine svečano proslavio tristotu godišnjicu postojanja).

Herman II. Celjski bio je velikaš njemačke krvi. Celjski grofovi potječu iz Južne Štajerske. Svoja prostrana imanja imali su na našim prostorima već u IX. st. Grad Celje baštinili su u XIII. st., a 1341. godine car Ljudevit Bavarac proglasio ih je državnim grofovima te se otada zovu »Celjski grofovi«.

Herman II. Celjski bio je sin Hermana I. (umro 1385. godine, a bio je oženjen kćerkom bosanskog kralja Stjepka Tvrtka I.). Djed mu je bio Fridrik I. (1342.–1360). Herman II. Celjski (1385.–1436.), osnivač lepoglavskoga samostana, pokopan u

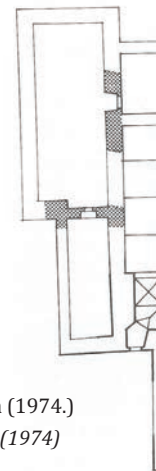

Rekonstrukcija tlocrta (1974.)  
Rekonstrukcija tlorisa (1974.)





## 6.13. LEPOGLAVA – samostan in cerkev Blažene Device Marije

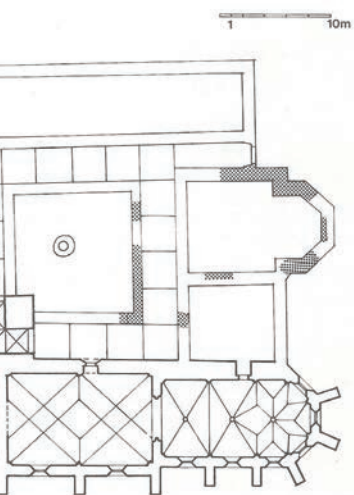

**P**avlinski samostan v Lepoglavi je sodil med najuglednejše samostane v celi hrvaški pokrajini. Tu je bila matica podmladka, tu so bili zavodi učenosti ter sedež pavlinskih generalov in vikarjev. V samostanu v Lepoglavi so bivali in delovali najbolj izobraženi pavlinski menihi tistega časa. Zato je zgodovina tega pavlinskega samostana mnogo obsežnejša kot zgodovina drugih pavlinskih samostanov.

Pavlinci so za svoje samostane izbirali lepa in romantična mesta. Za lepoglavski samostan so izbrali prečudovito mesto v Hrvaškem Zagorju, tj. v slikoviti zagorski pokrajini.

Samostan je bil skupaj z vrtom ograjen z zidom, ki se je na vseh štirih vogalih zaključeval z okroglim stolpom. Imel je dva ribnika, voda za njuno polnjenje je pritekala iz Bednje. Malo naprej od samostana so izvirali trije izviri, ki so poganjali mlinsko kolo. Proti Očuri (Hočuri) je stala zidana kurija Veternica ter kapelica sv. Valentina Mučenika.

Pavlinski samostan v Lepoglavi je okoli leta 1400 ustanovil Herman II. Celjski. Kralj Sigismund je razdeljeval posestva hrvaških velikašev po svoji volji, večinoma tujcem. Tako je leta 1397 Hermanu II. Celjskemu, ki je leto poprej kralju Sigismundu pomagal zbežati po porazu pri Nikopolju proti Turkom, podaril posestva v Slavoniji. Oblast celjskih grofov se je širila po vsej deželah Hrvaškega kraljestva. Grof Celjski je postal med drugim vladar celotnega Zagorja (1399), s tem pa tudi Lepoglave. Prej so bili vladarji Lepoglave plemiči Bebeki. Samostan s cerkvijo je bil zgrajen ob vznožju hriba. Natančna letnica ustanovitve ni bila znana niti samim menihom, toda po izročilu za leto ustanovitve velja leto 1400. (Nikola Renger poroča, da je lepoglavski samostan 15. januarja leta 1700 svečano proslavil tristoletnico svojega obstoja.)

Herman II. Celjski je bil plemič nemške krvi. Celjski grofje izvirajo iz Južne Štajerske. Prostrana posestva so v naših krajih posedovali že v 9. stoletju. Mesto Celje so podedovali v 13. stoletju, leta 1341 pa jim je Ludvik Bavarski podelil naziv državnih grofov, zato se odtlej imenujejo grofje Celjski.

Herman II. Celjski je bil sin Hermana I. (umrl leta 1385, bil pa je oženjen s hčerko bosanskega kralja Štefana Tvrdka I.). Njegov ded je bil Friderik I. (1342–1360). Herman II. Celjski (1385–1436), ustanovitelj lepoglavskega samostana, pokopan v Pleterju, je imel je sina Friderika (njegova prva žena je bila Elizabeta, hči kneza

Majka Božja s djetetom, Hermanom Celjskim i Ivanom Korvinom, veduta Lepoglave (XIX. st.)

Mati Božja z detetom, s Hermanom Celjskim in Ivanom Korvinom, veduta Lepoglave (19. st.)

Pleterju, imao je sina Fridriha (prva žena mu je bila Elizabeta, kći kneza Stjepana Frankopana, druga Veronika Desinička) i kćer Barbaru, ženu kralja Sigismunda, njemačka i rimska carica te ugarska i češka kraljica (? Celjski grad, oko 1390./95.–dvorac Melnik, Češka, 11. VII. 1451.). Sin Fridriha, Ulrik, 1455. godine potvrđuje osnutak lepoglavskoga samostana. Herman II. Celjski je imao tri različita ali objedinjena grba, koji su sačuvani na svodu svetišta lepoglavske crkve.

Samostan u Lepoglavi najprije je bio mali samostan. Prizidana crkva bila je posvećena Uznesenju Marijinom na nebo, a kasnije Bezgrešnomu Začecu Marijinom.

Crkvu je posvetio zagrebački biskup Eberhard Alben (biskupovao 1397.–1406. i 1410.–1420.) drugu nedjelju nakon blagdana sv. Mihaela arkandela 1415. godine.

Samostan je bio spaljen za vrijeme turskih napada u doba kralja Matije Korvina i to prije 1483. godine, tj. poslije sklopljenog primirja sa sultanom Bajazidom. Spaljeni, ali veći lepoglavski samostan nanovo je podigao hrvatski herceg Ivaniš Korvin te se on smatra drugim osnivačem lepoglavskoga samostana. Crkva koju je izgradio Herman II Celjski uglavnom je sačuvana do danas. Od nje je nakon turskoga razaranja ostalo cijelo svetište te lađa do drugog pila. Nad svodom lađe uz zvonik vide se i danas ostatci pročelnoga zida stare crkve (o tome svjedoče grbovi grofa Celjskih). Obnova je završena nakon smrti Matije Korvina 1491./92. Ivaniš Korvin bijaše Matijin nezakoniti sin. Njemu su pripali gotovo svi nekadašnji celjski gradovi. On se odrekao ugarske krune. Vjenčao se s Beatricom, kćerkom Bernardina Frankopana (1496.). Bio je plemenit i darežljiv, posebno prema crkvi i samostanima, a njegovu je darežljivost najviše osjetio lepoglavski samostan. Izgradiвши novi samostan, opasao ga je zidom i tornjevima, a samostansku crkvu je popravio i produljio u gotškome slogu. Ostatci svetišta dobili su novi mrežasti svod.

Ivaniš Korvin je s voljenom Beatricom živio u Krapini. Imali su kćer Elizabetu (1498.–1508. godine, vjerojatno otrovana) te sina Krstu (1499.–1505., također vjerojatno otrovan). Ivaniš je u borbi s Turcima u Kninu obolio, a umro je u Krapini 12. listopada 1504. godine u 32. godini života. Pokopan je u lepoglavskoj crkvi sa sinom Krstom. Nadgrobna ploča uzidana je uz glavni oltar na lijevoj strani. Beatrica se preudala, a umrla je u Varaždinu 1513. godine.

Samostan, danas  
*Samostan danes*



*Stjepana Frankopana, druga Veronika Deseniška) in hčer Barbaro, ki je postala žena kralja Sigismunda, nemška in rimska carica ter ogrska in češka kraljica (? Celjski grad, ok. 1390/95–dvorec Melnik, Češka, 11. 7. 1451). Friderikov sin Ulrik je leta 1455 potrdil osnutek lepoglavskega samostana. Herman II. Celjski je imel tri različne, toda poenotene grbe, ki so se ohranili na oboku prezbiterija lepoglavske cerkve.*

*Samostan v Lepoglavi je bil najprej majhen samostan. Dozidana cerkev je bila posvečena Marijinemu vnebovzetju, pozneje pa Marijinemu brezmadežnemu spočetju.*

*Cerkev je posvetil zagrebški škof Eberhard Alben (bil škof v letih 1397–1406 in 1410–1420) drugo nedeljo po prazniku sv. nadangela Mihaela leta 1415.*

*Samostan je bil požgan v času turških vpadov v obdobju kralja Matija Korvina, in to pred letom 1483, tj. po sklenjenem premirju s sultanom Bajazidom. Na prostoru uničenega samostana je večji lepoglavski samostan znova postavil hrvaški vojvoda Ivaniš Korvin, zato velja za drugega ustanovitelja lepoglavskega samostana. Cerkev, ki jo je zgradil Herman II. Celjski, se je pretežno ohranila vse do danes. Od nje sta po turškem uničenju ostala nepoškodovana prezbiterij ter ladja do drugega stebra. Na oboku ladje ob zvoniku so še danes vidni ostanki pročelnega zidu stare cerkve (o tem pričajo grbi celjskih grofov). Obnova je bila končana po smrti Matija Korvina*

*l. 1491/92. Ivaniš Korvin je bil Matijev nezakonski sin, ki so mu pripadli skoraj vsi nekdanji celjski gradovi. Odrekel se je ogrski kroni. Poročil se je z Beatrice, hčerjo Bernardina Frankopana (1496). Bil je plemenit in radodaren, posebej do cerkve in samostanov, njegovo radodarnost pa je najbolj občutil prav lepoglavski samostan. Novi samostan, ki ga je dal zgraditi, je bil obdan z zidom in stolpi, samostansko cerkev je popravil in jo podaljšal v gotskem slogu. Preostalo svetišče je dobilo nov mrežasti obok.*

*Ivaniš Korvin je z ljubljeno Beatrice živel v Krapini. Imela sta hčer Elizabeto (1498–1508, verjetno zastrupljena) ter sina Krsta (1499–1505, prav tako verjetno zastrupljen). Ivaniš je v boju s Turki zbolel, umrl pa v Krapini 12. 10. 1504 v 32. letu življenja. Pokopali so ga v lepoglavski cerkvi s sinom Krstom. Nagrobna plošča je vzidana ob glavnem oltarju na levi strani. Beatrice se je znova poročila in umrla v Varaždinu leta 1513.*



Herman II Celjski, Ivaniš Korvin i Beatrica spadaju među najveće lepoglavske dobrotvore.

Osim njih, lepoglavski samostan već je u XV. st. pa sve do XVII. st. imao i drugih dobročinitelja među zagorskim plemstvom (npr. Barbara iz Marčane).

Darovnice nisu sačuvane jer su propale za vrijeme turskih provala. Na molbu lepoglavskoga priora Ivana, kralj Ladislav, zvan Posmrtni (1444.–1457.), jedinac jedine kćeri Barbare Celjske, Elizabete (1409.–1443.) i kralja Albrehta II. Dana 13. prosinca 1455. godine oslobodio je samostan u Lepoglavi, njihove posjede i kmetove od svih davanja (taxa, collecta, cengus).

Prvi lepoglavski vikar bio je Marko iz Dubrave (1501.–1510.). Imao je vrlo važnu ulogu u razvoju samostana. U lepoglavskoj je crkvi 1501. godine sagradio četiri oltara: oltar sv. Pavla prvog Pustinjaka, oltar sv. Križa i oltar Blažene Djevice Marije obučene u sunce (1777. je na taj oltar stavljena slika Majke Božje Čenstohovske) te oltar sv. Ane (1543.). Počeo je pisati kroniku pavlinskoga reda. 1507. godine je promaknut na čast vikara, prema želji Beatrice Frankopanske. Bio je osnivač prve gimnazije za duhovnu i svjetovnu mladež (1503.) s golemom knjižnicom. Pribavio je i prijepise važnih samostanskih isprava.

Istaknuti generali i vikari bili su vikar Mihajlo (umro 1568.) i Stjepan iz Trnave kod Zagreba (umro 1593.). Stjepan iz Trnave je bio i srijemski biskup, a osnovao je po drugi put gimnaziju (1582.) s ravnateljem Martinom iz Dubrave. Njegov nasljednik postao je Šimun Bratulić (1593.–1611.) iz Istre. I on je bio srijemski biskup. Pokopan je u zagrebačkoj katedrali. General reda i vikar, Ivan Zajec, rođen u Rijeci, ugušio je bunu u Lepoglavi 1618. godine. Sagradio je kapelu sv. Ivana Krstitelja (1612.) i Veternicu (1620.). Martin Grušković iz Poljske uređivao je arhivu i uveo disciplinu (1632.). Martin Borković, rođen u Dragonošću (1637.–1641.) ukinuo je gimnaziju i osnovao sveučilište, tj. visoku školu za filozofsku teologiju, prvu takvu u Hrvatskoj. Na izmjeni pravila reda radili su oci: Ivan Belostenec Orlović, Pavao Ivanović i Ivan Callion.

Za vrijeme Martina Borkovića započela je velika graditeljska djelatnost – obnova glavnoga oltara 1637. godine, a godine 1640. se povisuje zvonik.

Župni dvor i crkva, danas  
Župnišče in cerkev danes



*Herman II. Celjski, Ivaniš Korvin in Beatrice sodijo med največje lepoglavske dobrotnike. Poleg njih je lepoglavski samostan imel že v 15. pa vse do 17. stoletja med zagorskim plemstvom tudi druge dobrotnike (npr. Barbara iz Marčane).*

*Darilne listine niso ohranjene, ker so bile uničene v času turških vpadov. Na prošnjo lepoglavskega priorja Ivana je kralj Ladislav, poimenovan Posmrtni (1444–1457), edinec edine hčere Barbare Celjske Elizabete (1409–1443) in kralja Albrehta II., 13. decembra 1455 osvobodil samostan v Lepoglavi in njihova posestva ter oprostil kmete vseh dajatev (taxa, collecta, cengus).*

*Prvi lepoglavski vikar je bil Marko iz Dubrave (1501–1510), ki je imel zelo pomembno vlogo pri razvoju samostana. V lepoglavski cerkvi je leta 1501 zgradil štiri oltarje: oltar sv. Pavla Puščavnika, oltar sv. Križa in oltar Blažene Device Marije, oblečene v sonce (leta 1777 je bila v ta oltar obešena slika Čenstohovske Matere Božje), ter oltar sv. Ane (1543). Začel je pisati kroniko pavlinskega samostana. Leta 1507 je v skladu z željo Beatrice Frankopanske napredoval v vikarja. Bil je ustanovitelj prve gimnazije za duhovno in posvetno mladino (1503) z ogromno knjižnico. Priskrbel je tudi prepise pomembnih samostanskih dokumentov.*

*Pomembna generala in vikarja sta bila vikar Mihajlo (umrl 1568) in Stjepan iz Trnave pri Zagrebu (umrl 1593). Stjepan iz Trnave je bil tudi sremski škof, osnoval je že drugo gimnazijo (1582) z ravnateljem Martinom iz Dubrave. Njegov naslednik je postal Šimun Bratulić (1593–1611) iz Istre, ki je bil prav tako sremski škof. Pokopan je v zagrebški katedrali. General reda in vikar Ivan Zajec, rojen na Reki, je zadušil upor v Lepoglavi leta 1618. Zgradil je kapelo sv. Janeza Krstnika (1612) in Vetrnico (1620).*

*Martin Grušković iz Poljske je uredil arhiv in uvedel disciplino (1632). Martin Borković, rojen v Dragonošću (1637–1641), je ukinil gimnazijo in osnoval vseučilišče, tj. visoko šolo za filozofsko teologijo, prvo tovrstno na Hrvaškem. S spremembo pravil reda so se ukvarjali očetje Ivan Belostenec Orlović, Pavao Ivanović in Ivan Callion.*

*V času Martina Borkovića so se začela obsežna gradbena dela – obnova glavnega oltarja leta 1637, leta 1640 pa so povišali zvonik. Zgradili so tudi nov, večji samostan v obliki paralelograma. Gradnja je trajala od 1650 do 1675.*



Izgrađuje se i novi, veći samostan u obliku pačetvorine. Gradnja je trajala od 1650. do 1675. godine. Južnu stranu zatvara crkva koja se produžuje. Pred crkvom su izgrađena dva predvorja do crte zapadnog krila. U samostanu se uređuju dvije blagovaonice i knjižnica, u crkvi pjevalište, niču velikaške kapele, grade se oltari, slikaju se zidovi, izgrađuje se i zgrada za strance. Sve se radi nakon 1640. godine kada je izgorjela cijela Lepoglava zajedno sa samostanom. Crkva je čudom ostala neoštećena. Tadašnji je glavar bio Ivan Krištolovec.

Nakon letimična pogleda cijele obnove lepoglavskoga samostana, nastavlja se s historičkim dijelom pojedinih radnji na obnovi.

Borkovićevu osnovu o obnovi samostana počinje izvoditi lepoglavski vikar Pavao Ivanović, rođen u Zagrebu, u odličnoj obitelji u rodu s Draškovićima. 1647. godine postao je vikar u Lepoglavi.

Kada je bilo uređeno istočno krilo, 23. siječnja 1656. godine, general Pavao Ivanović se uselio s ocima i braćom u novi samostan. Gradnja samostana završena je 1663. godine, a 1675. godine novosagrađeni samostan opasan je zidom. Dio zida je još uvijek vidljiv uzdužno uz pročelje crkve.

Uz staru sakristiju postojala je kapela Duha Svetoga (1426.) koja je bila srušena za vrijeme obnove te je s južne strane novog istočnog krila izgrađena nova sakristija i do nje nova kapela Duha Svetoga. Posvećena je 1657. godine, a sačuvana je do danas.

Lepoglavski samostan imao je u prizemlju dvije blagovaonice, ljetnu i zimsku. Građene su između 1650. i 1673. godine. Bile su oslikane. Uništio ih je zub vremena i potres.

Obnova lepoglavske crkve trajala je od 1663. do 1672. godine, usporedno s gradnjom novog samostana za vrijeme vikara Pavla Ivanovića. 1678. godine obnovljeni su stari pobočni oltari sv. Pavla prvog Pustinjaka i sv. Križa (iz 1501.). 1663. godine je vikar o. Jakob Solary obnovio glavni oltar koji je bio obnovljen ranije, za vrijeme vikara Martina Borkovića. Sagrađen novi koji postoji danas u svojoj ljepoti baroka. Godine 1672. podignuta su dva nova pobočna oltara i oltar Majke Božje Čenstohovske (ova je slika zamijenila sliku Bezgrešnoga začeća iz XVII. st.) i oltar sv. Ane, smješten s desne strane lađe uz svetište. Oltaru Majke Božje Čenstohovske



Pročelje crkve, danas  
*Pročelje crkve danas*



*Južno stran zapira cerkev, ki so jo podaljšali. Pred cerkvijo so do linije zahodnega krila zgradili dve preddverji. V samostanu so uredili dve jedilnici in knjižnico, v cerkvi prezbiterij, gradile so se velikanske kapelice, postavljali so se oltarji, poslikavale so se stene, zgradili so tudi stavbo za tujce. Vse to je nastajalo po letu 1640, po požaru, v katerem je zgorela cela Lepoglava s samostanom. Cerkev je po čudežu ostala nepoškodovana. Tedanji glavar je bil Ivan Krištolovec.*

*Po bežnem pregledu celotne obnove lepoglavskega samostana sledi zgodovinski del posameznih faz obnove.*

*Borkovićevo izhodišče o obnovi samostana začne uresničevati lepoglavski vikar Pavao Ivanović, rojen v Zagrebu, iz ugledne družine, ki je bila v sorodu z Draškovićevidi. Leta 1647 je postal vikar v Lepoglavi.*

*Ko je bilo urejeno vzhodno krilo, se je 23. januarja 1656 general Pavao Ivanović vselil z očeti in brati v novi samostan. Gradnja samostana je bila končana leta 1663, leta 1675 pa so novozgrajeni samostan obdali z zidom. Del obzidja je še vedno viden vzdolž pročelja cerkve.*

*Ob stari zakristiji je bila kapela Sv. duha (1426), ki je bila porušena v času obnove, tako da so na južni strani novega vzhodnega krila zgradili novo zakristijo in ob njej novo kapelo Sv. duha, ki je bila posvečena 1657 in je ohranjena vse do danes.*

*Lepoglavski samostan je imel v pritličju dve jedilnici, letno in zimsko. Zgrajeni sta bili v letih med 1650 in 1673. Bili sta poslikani. Uničila sta ju zob časa in potres.*

*Obnova lepoglavske cerkve je trajala od 1663 do 1672, sočasno z gradnjo novega samostana v obdobju vikarja Pavla Ivanovića. 1678 sta bila obnovljena stara stranska oltarja sv. Pavla Puščavnika in sv. Križa (iz 1501). Leta 1663 je vikar o. Jakob Solary obnovil glavni oltar, ki je bil obnovljen že prej, v času vikarja Martina Borkovića. Zgrajen je bil novi, ki obstaja v vsej svoji baročni lepoti še danes. Leta 1672 so bili zgrajeni dva nova stranska oltarja in oltar Čenstohovske Matere Božje (ta slika je zamenjala sliko Brezmadežnega spočetja iz 17. stoletja) ter oltar sv. Ane, postavljen na desni strani ladje ob prezbiteriju. Oltar Čenstohovske Matere Božje so preimenovali v Oltar svetih angelov. Zgrajena sta bila tudi novi oltar Jezusovega trpljenja in oltar sv. Janeza Evangelista, ki se nista ohranila. Na njunem mestu sta zrasla nova oltarja, z izjemo oltarja sv. Janeza Nepomuka.*

dano je novo ime – Oltar svetih anđela. Izgrađuje se novi oltar Muke Isusove i oltar sv. Ivana evanđelista, no nisu se održali do danas. Na njihovo su mjesto postavljeni novi oltari, izuzev oltara sv. Ivana Nepomuka.

U vrijeme vikara Nikole Klanjčeca lepoglavska crkva je produžena i tada počinje izgradnja pobočnih kapela velikaških obitelji:

- kapela Muke Gospodnje (kapela mrtvih) iz 1675. godine.
- Lauretanska kapela iz 1692. godine.
- kapela svetoga Josipa iz 1702. godine (danas novi oltar sv. Duha iz 1839. godine)
- kapela Presvetoga Trojstva iz 1705. godine (danas se na tom mjestu nalazi kip Majke Božje)
- kapela sv. Ivana Nepomuka iz 1719. godine.

Godine 1649. vikar Pavao Ivanković izradio je nove orgulje, a graditelj orgulja iz Celja, Ivan Janiček, popravio ih je 1737. godine. Orgulje su urešene intarzijama i slikama iz života svetaca, a na koru su postavljene umjetničke klupe, sedam sa svake strane. Kor je oslikan prekrasnim slikama Ivana Rangera.

Budući da je izgrađeno novo pročelje, bilo je potrebno povisiti zvonik (1711.), tj. četverougao ni toranj s lijepom kupolom. U tornju se danas nalazi pet zvona.

Uz sveučilište s filozofskim i teološkim fakultetom, lepoglavski je samostan imao vrlo vrijednu i bogatu knjižnicu. Knjige su se prikupljale stoljećima. Godine 1710., za vrijeme generalnoga vikara Ivana Krištolovca, profesora filozofije i teologije, izgrađena je za knjižnicu dostojna dvorana. Knjižnica je bila smještena na prvome katu samostana u produženju crkve veličine 7,7x7,89 m.

Pavlini su 1765. godine izvan samostana podignuli gostionicu na prvi kat. Ona i danas postoji i služi kao župni ured lepoglavske župe.

Lepoglavska samostanska crkva posjedovala je vrlo bogatu riznicu dragocjenih predmeta (liturgijski predmeti – kaleži, monstrance, relikvijari, križevi, kadionice, svjetiljke i sl.) od zlata, srebra, bakra i mjedi te crkveno ruho.

Sačuvan je izvoran popis lepoglavske riznice (1687.–1708.) koja se nalazi u Državnome arhivu u Zagrebu. Među brojnim dragocjenostima u riznici nalazila se relikvija u drvenome sarkofagu. To je bilo tijelo sv. Feliksa mučenika koje je iz Rima donio pavlin o. Ivan Portemberger, a danas se nalazi u Dijecezanskome muzeju u



Glavni oltar, danas  
*Glavni oltar danas*





*V času vikarja Nikola Klanjčeca je bila lepoglavska cerkev podaljšana in takrat se je začela gradnja stranskih kapel plemiških družin:*

- *kapela Trpljenja Gospodovega (kapela mrtvih) iz leta 1675;*
- *Lavretanska kapela iz leta 1692;*
- *kapela sv. Josipa iz leta 1702 (danes novi oltar sv. Duha iz leta 1839);*
- *kapela Svete trojice iz leta 1705 (danes je na tem mestu kip Matere Božje);*
- *kapela sv. Janeza Nepomuka iz leta 1719.*

*Leta 1649 je vikar Pavao Ivanković izdelal nove orgle, ki jih je izdelovalec orgel iz Celja Ivan Janiček obnovil leta 1737. Orgle so bile okrašene z intarzijami in podobami iz življenja svetnikov, v prezbiteriju so bile postavljene umetniške klopi, sedem na vsaki strani. Prezbiterij je poslikan s prečudovitimi slikami Ivana Rangerja.*

*Ker je bilo zgrajeno novo pročelje, je bilo treba povišati zvonik (1711), tj. štirivogalni stolp z lepo kupolo, v katerem je danes pet zvonov.*

*Poleg vseučilišča s filozofsko in teološko fakulteto je imel lepoglavski samostan tudi zelo dragoceno in bogato knjižnico. Knjige so se zbirale več stoletij. Leta 1710, v času generalnega vikarja Ivana Krištolovca, profesorja filozofije in teologije, je bila za potrebe knjižnice zgrajena primernejša dvorana. Knjižnica je bila umeščena v prvem nadstropju samostana, v podaljšku cerkve, v velikosti 7,7 m krat 7,89 m.*

*Pavlinci so leta 1765 zunaj samostana postavili enonadstropno krčmo, ki stoji še danes in služi kot župnijski urad lepoglavske župnije.*

*Lepoglavska samostanska cerkev je posedovala zelo bogato zakladnico dragocenih zlatih, srebrnih, bakrenih in medeninastih predmetov (liturgični predmeti – kelih, monštrance, relikvije, križi, kadilnice, svetilke ipd.) ter cerkvena oblačila.*

*Ohranil se je izviren seznam lepoglavske zakladnice (1687–1708), ki ga hrani Državni arhiv v Zagrebu. Med številnimi dragocenostmi v zakladnici je bila tudi relikvija v lesenem sarkofagu. To je bilo telo sv. Feliksa Mučenca, ki ga je iz Rima pripeljal pavlinec o. Ivan Portemberger, danes pa ga hranijo v Diecezanskem muzeju v Zagrebu. Po ukinitvi reda so vse dragocenosti in vsa lastnina pavlinskih samostanov pripadle državi. Madžari so se leta 1786 dokopali do vseh dragocenosti.*

*Lepoglavska cerkev poseduje danes iz pavlinskih časov le preprost kelih, okrašen z grbom reda. Več predmetov se nahaja v Diecezanskem muzeju v Zagrebu: pozlačene*

Zagrebu. Nakon ukinuća reda, dragocjenosti i sva imovina pavlinskih samostana pripale su državi. Mađari su se 1786. godine dokopali svih dragocjenosti.

Lepoglavska crkva danas ima tek jednostavni kalež iz pavlinskoga vremena, urešen grbom reda. Nekoliko predmeta nalazi se u Dijecezanskom muzeju u Zagrebu: pozlaćene bakrene krune Majke Božje iz XVIII. st., dvije srebrne krune za Majku Božju iz 1759. godine i dvije srebrne vaze iz 1700. godine.

Pavlini su poštovali svoje dobročinitelje te su se za njih molili. Najviše su se molili za one koji su bili pokopani u njihovoj crkvi. Istaknuti dobrotvori bili su: Ivaniš Korvin sa sinom Krstom, Benedikt Rattkay, Gašpar Petho (1573.), Stjepan iz Trnave (1593.), Ivan i Juraj Rattkay (1604.), Ivan barun Petho De Gersse (1672.), grof Sigismund Rattkay (1702.), grof Stjepan Orehovečki (1703.), Ladislav Patačić (1705.), Pavao Češković, župnik Juraj Prekrith (1714.), Barbara Vragović Maruševačka (1715., udoва Ladislava Patačića), grofica Marta Teresija Lamberg, rođena Patačić (1728.), grof Stjepan Druškovečki (1728.), grof Ivan Petho (1728.), barunica Ana Marija Patačić, rođena Kulmer (1745.), barunica Ana Sofija Stipšić (1746.), grof Ivan Čikulin Susedgradski (1746.), grof Maksimilijan Keglević (1747.), grof Petar Keglević (1747.), barun Ladislav Patačić (1750.), grofica Marija Katarina Drašković, rođena Brandeis (1751.), barun Josip Patačić (1758.).

U skupnoj grobnici pavlina počiva, uz druge, slavni Gašpar Malešić, general pavlinskoga reda.

Godine 1786. Josip II. je ukinuo pavlini red pa pavlinska crkva sa samostanom postaje župna. Samostan je 1854. godine pretvoren u kaznionicu i tu je funkciju zadržao sve do 2001. kada je pavlini kompleks odvojen od kaznioničkoga te predan u vlasništvo Varaždinske biskupije. Crkva je u tri navrata pretrpjela teška oštećenja: 1880. godine u potresu, 1943. godine u požaru, kad su partizani oslobađali suborce, te nešto kasnije u eksploziji streljiva. Crkva je zatvorena 1952. godine (pri premještanju blaženog Alojzija Stepinca u Krašić), a svoja je vrata otvorila vjernicima 1990. godine.

Danas se vjernici i posjetitelji dive potpuno obnovljenoj crkvi u kojoj su svoja remek-djela stvorili slikari Ivan Krstitelj Ranger, Gabrijel Thaller te Aleksije Königer, kipar. Kako se umjetnici nigdje nisu signirali, njihova su imena rijetko poznata.

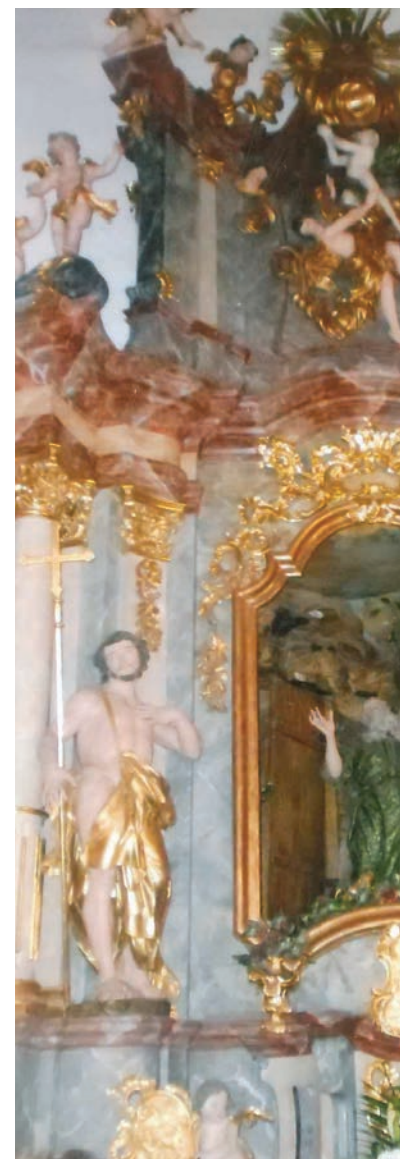

Oltar sv. Pavla prvoga Pustinjaka  
Oltar sv. Pavla Pušćavnika



*bakrene krone Matere Božje iz 18. stoletja, dve srebrni kroni za Mater Božjo iz 1759 in dve srebrni vazi iz leta 1700.*

*Pavlinci so spoštovali svoje dobrotnike in zanje molili. Najbolj so molili za tiste, ki so bili pokopani v njihovi cerkvi. Pomembni dobrotniki so bili Ivaniš Korvin s sinom Krstom, Benedikt Rattkay, Gašpar Petho (1573), Stjepan iz Trnave (1593), Ivan in Juraj Rattkay (1604), Ivan baron Petho De Gersse (1672), grof Sigismund Rattkay (1702), grof Stjepan Orehoveški (1703), Ladislav Patačić (1705), Pavao Češković, župnik Juraj Prekrith (1714), Barbara Vragović Maruševaška (1715, vdova Ladislava Patačića), grofica Marta Teresija Lamberg, rojena Patačić (1728), grof Stjepan Druškoveški (1728), grof Ivan Petho (1728), baronica Ana Marija Patačić, rojena Kulmer (1745), baronica Ana Sofija Stipšić (1746), grof Ivan Čikulin Susedgrajski (1746), grof Maksimilijan Keglević (1747), grof Petar Keglević (1747), baron Ladislav Patačić (1750), grofica Marija Katarina Drašković, rojena Brandeis (1751), baron Josip Patačić (1758).*

*V skupni grobnici pavlincev med drugimi počiva tudi slavni Gašpar Malešić, general pavlinskega reda.*

*Leta 1786 je Jožef II. ukinil pavlinski red, tako da je pavlinska cerkev s samostanom postala župnijska. Samostan je leta 1854 postal zapor in to namembnost ohranil vse do leta 2001, ko so pavlinski kompleks ločili od zaporniškega ter ga vrnili v last Varaždinski škofiji. Cerkev je bila trikrat močno poškodovana: leta 1880 v potresu, leta 1943 v požaru, ko so partizani osvobajali soborce, ter nekaj pozneje v eksploziji streliva. Zaprli so jo leta 1952 (med premestitvijo blaženega Alojzija Stepinca v Krašić), svoja vrata pa je za vernike znova odprla leta 1990.*

*Danes verniki in obiskovalci občudujejo popolnoma prenovljeno cerkev, v kateri so svoje mojstrovine ustvarili slikarja Ivan Krstitelj Ranger in Gabrijel Thaller ter kipar Aleksije Königer. Ker se umetniki niso nikjer podpisali, so njihova imena poznana le redkim.*



## 6. 14. KAMENSKO – samostan i crkva Majke Božje Snježne, kod Karlovca

(KEMENCHKE, KEMENUCHKA, KAMEZKA, CAMNICHE)

Godine 1390. umire Stjepan, knez krčki i modruški, ostavivši udovu Katarinu, Grođenu Ptujsku i Metličku te kćer Elizabetu koja se udala za grofa Fridriha II. Celjskog. Kći Elizabeta stradala je u Krapini. Naime, 1422. godine, suprug, grof Fridrih II. Celjski usmratio ju je noću u krevetu da bi se mogao oženiti plemkinjom Veronikom Desiničkom.

Samostan je utemeljila udovica Katarina 1404. godine na spomen Marije Snježne kao zadužbinu za svoju kćer i pokojnoga supruga Stjepana. Katarina je u Kamensko pozvala pavline iz obližnjega samostana sv. Petra u Zlatu na Petrovoj gori koji su bili pod priorom Grdošem. Pobrinula se da pavlini budu zakonito uvedeni na Kamensko, po uredbi ondašnjega bana Ladislava Grđevačkog i Pavla Zdenačkog.

Budući da je često boravila u samostanu, Katarina ga je dala valjano urediti.

Od samoga početka djelovanja stekao je darove mnogobrojnih vlastela i općina te je u ono vrijeme postao najbogatiji samostan u Hrvatskoj. Prvi nadstojnik samostana bio je Demetar (1408.).

1445. godine Turci su provalili u pavlinski samostan sv. Petra na Zlatu. Preživjeli pavlini bili su primorani prebjeći u Kamensko.

Prema svjedočenju brežinskoga arhiđakona Jurja, samostan je uništen 1484. godine za turskih napada. Godine 1530. je obnovljen i utvrđen.

Posljednji predstojnik samostana na Kamenskome bio je Tomaš, vikar i prior (1560.). Pavlini uskoro napuštaju Kamensko zbog novih nasrtaja Turaka, a 1576. godine general reda, Stjepan od Trnave, daje samostan u zakup generalu Krajine Ivanu Auerspergu uz uvjet čuvanja crkve i samostana. Tu su se smjestili vojnici (jedan vojvoda i 20 vojnika). Karlovački generali nisu marili za pogodbu. Jedan dio zidina porušili su i materijal upotrijebili za gradnju nove karlovačke tvrđave. Kamen je upotrijebio i ban Petar Zrinski 1666. godine za gradnju dvorca na Švarči. Početkom XVI. st. pavlini se vraćaju u samostan na Kamenskome, a 1684. godine se obnavlja ruševna crkva. Na inicijativu svetičkoga priora Ivana Šeligovića opet se počinju služiti mise na koje su dolazili redovnici sa Svetica.

Uređenju crkve pridonijeli su karlovački auditor baron Verguez, grof Petar Drašković (darovao oltar sv. Križa) te članovi bogatoga ceha lađarskog iz Karlovca (darovali

Samostan i crkva, nacrt  
Samostan in cerkev, načrt

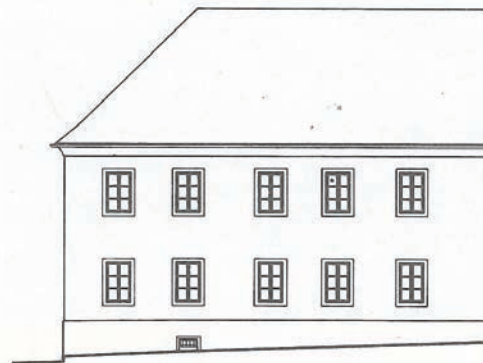



## 6.14. KAMENSKO – samostan in cerkev Marije Snežne pri Karlovcu

(KEMENCHKE, KEMENUCHKA, KAMEZKA, CAMNICHE)

**L**eta 1391 je umrl Stjepan, knez krški in modruški, za katerim sta žalovali vdova Katarina, rojena Ptujka in Metliška, ter hči Elizabeta, ki se je poročila z grofom Friderikom II. Celjskim. Hči Elizabeta je umrla v Krapini. Leta 1422 jo je namreč soprog, grof Friderik II. Celjski, ponoči v postelji umoril, da bi se lahko poročil s plemkinjo Veroniko Deseniško. Samostan je ustanovila vdova Katarina leta 1404 v spomin na Marijo Snežno ter za zveličanje svoje hčere in pokojnega moža Stjepana. Katarina je v Kamensko povabila pavlince iz bližnjega samostana sv. Petra v Zlatu na Petrovi gori, ki so delovali pod vodstvom priorja Grdoša. Poskrbela je, da so bili pavlinci z uredbo tedanjega bana Ladislava Grđevaškega in Pavla Zdenaškega uradno premeščeni na Kamensko.

*Ker je v samostanu pogosto bivala, ga ja dala Katarina skrbno urediti.*

*Od samega začetka svojega delovanja je samostan pridobil darove številne zemljiške gospode in občin, zaradi česar je postal za tiste čase najbogatejši samostan na Hrvaškem. Prvi njegov predstojnik je bil Demeter (1408).*

*Leta 1445 so Turki vdrli v pavlinski samostan sv. Petra na Zlatu. Preživeli pavlinci so se morali zateči v kamenski samostan.*

*Po pričevanju brežinskega arhidiakona Jurja je bil samostan uničen leta 1484 med turškim vpadom. Leta 1530 je bil obnovljen in utrjen.*

*Poslednji predstojnik samostana na Kamenskem je bil Tomaž, vikar in prior (1560). Pavlinci so zaradi novih vpadov Turkov kmalu morali zapustiti Kamensko. Leta 1576 je general reda, Stjepan iz Trnave, dal samostan v zakup generalu Krajine Ivanu Auerspergu pod pogojem, da bo ta varoval cerkev in samostan, tako da so samostan naselili vojaki (vojvoda z dvajsetimi vojaki). Karlovskim generalom ni bilo mar za pogodbo. Del obzidja so porušili in material uporabili pri gradnji nove karlovške trdnjave. Kamen je uporabil tudi ban Peter Zrinski leta 1666 za gradnjo dvorca na Švarči.*

*Na začetku 16. stoletja so se pavlinci začeli vračati na Kamensko, leta 1684 pa začeli z obnovo porušene cerkve. Na pobudo svetiškega priorja Ivana Šeligovića so znova obudili maše, ki so se jih udeleževali menihi s Svetic.*

*K ureditvi cerkve so prispevali karlovški avditor baron Verguez, grof Peter Drašković (daroval je oltar sv. Križa) ter člani bogatega ladjarskega ceha iz Karlovca (darovali so*



su oltar sv. Nikole). Svetički prior Ladislav Simauch 1692. godine podiže novi kor, strop i krov nad crkvom. Budući da je 1699. godine stradao samostan na Svecicama, redovnici koji su u njemu živjeli preselili su se na Kamensko. Ustanovljena je 1707. godine stalna redovnička zajednica pavlina na Kamenskome, a prvi prior nakon obnove postaje Ciprijan Vrbanić. Zaštitnica samostana postaje grofica Barbara Sidonija Peranska udata Delišimunović. Bila je zaštitnica mnogih samostana, među njima i svetičkoga u kojemu je pokopana uz svojega oca Ivana Šubića Peranskoga. Barokna obnova crkve započela je 1740. godine, a trajala je do sredine XVIII. st. Gradnja samostana trajala je od 1749. do 1767. godine. Završio ju je prior Aleksandar Jagušić.

Natpis u kamenu iznad vrata:

D. O. A

KAMENSZKENSE

COENOBIVM O. S. P. P. E.

FUNDATUM

1404.

PER TURCAM RUINATUM 1570.

CAEPIT REAEDIFICARI 1749.

TERMINATUM 1767.

Prijevod:

KAMENSKI SAMOSTAN

SV. PAVLA PRVOG PUSTINJAKA

OSNOVAN

1404.

RAZORILI GA TURCI 1570.

POČELA OBNOVA 1749.

ZAVRŠENA 1767.

Izgrađena su tri samostanska krila. Glavno je pročelje dovršeno 1767. godine. Glavni oltar postavljen je oko 1750. godine s kipom Madone s Isusom iz XV. st. Najstariji je oltar sv. Križa sa slikom raspeća (dar grofa Petra Draškovića). Oltar sv. Nikole sa slikom iz 1760./65. godine dar je lađarskoga ceha iz Karlovca. Vrijedna propovjedaonica, rad pavlinskoga majstora u stilu rokoka, postavljena je 1760. godine. Zidno slikarstvo, otkriveno oko 1970. godine, pripisuje se pavlinskomu slikaru Gabrijelu Thalleru, a pretpostavlja se da je to dar prvoga karlovačkoga gradonačelnika Ivana Gutterera. Thallerov rad su i slike svetaca na ukladama sakristijskih vrata te obojen mramoriziran sakristijski ormar. U crkvi se nalaze i najbogatija djela pavlinskog baroknog kiparstva i drvorezbarstva.

Pročelje samostana i crkve (sred. XIX. st.)

*Pročelje samostana in cerkve (sred. 19. st.)*



oltar sv. Nikola). Svetiški prior Ladislav Simauch je leta 1692 postavil novi prezbiterij, strop in cerkveno streho. Ker je bil leta 1699 uničen samostan na Sveticah, so se menihi, ki so živeli v njem, preselili na Kamensko. Na Kamenskem je bila leta 1707 ustanovljena stalna meniška skupnost pavlincev, prvi prior po obnovi pa je postal Ciprijan Vrbanić. Zaščitnica samostana je postala grofica Barbara Sidonija Peranska, poročena Delišimunović. Bila je zaščitnica številnih samostanov, med njimi tudi svetiškega, v katerem je pokopana ob svojem očetu Ivanu Šubiću Peranskim. Obnova cerkve v baročnem slogu se je začela leta 1740, trajala pa je do sredine 18. stoletja. Gradnja samostana je trajala od leta 1749 do 1767. Končal jo je prior Aleksandar Jagušić.

Na kamnitem napisu nad vrati je zapisano:

D. O. A

KAMENSZKENSE

COENOBIVM O. S. P. P. E.

FUNDATUM

1404.

PER TURCAM RUINATUM 1570.

CAEPIT REAEDIFICARI 1749.

TERMINATUM 1767.

Prevod:

KAMENSKI SAMOSTAN

SV. PAVLA PUŠČAVNIKA

OSNOVAN

1404

TURKI SO GA UNIČILI 1570

ZAČETEK OBNOVE 1749

ZAKLJUČEK OBNOVE 1767



Zgradili so tri samostanska krila. Dela na osrednjem pročelju so bila končana leta 1767. Glavni oltar s kipom Marije z Jezusom iz 15. stoletja je bil postavljen okoli leta 1750. Najstarejši je oltar sv. Križa s sliko razpela (darilo grofa Petra Draškovića). Oltar sv. Nikola s sliko iz leta 1760/65 je darilo ladjarskega ceha iz Karlovca. Dragocena prižnica, delo pavlinskega mojstra v rokokojskem slogu, je bila postavljena 1760. Poslikavo fresk, ki so jih odkrili okoli leta 1970, pripisujejo pavlinskemu slikarju Gabrijelu Thallerju. Freske naj bi bile darilo prvega karlovškega župana Ivana Guttererja. Thallerjevo delo so tudi podobe svetnikov na intarzijah zakristijskih vrat ter obarvana marmorirana zakristijska omara. V cerkvi se nahajajo tudi najbogatejša dela pavlinskega baročnega kiparstva in rezbarstva.

Pavlini su bili veliki prijatelji knjige te duhovnoga napretka. Njegovali su i znanost i književnost. U samostanu je 1760. godine održana svečana disertacija o filozofiji pod pokroviteljstvom karlovačkoga auditora Matije Hangela. Sudjelovao je prof. filozofije, pavlin Petar Martinović iz Lepoglave te mladi filozofi – pavlini Martin Sommer i Bruno Bogdan. 1786. godine, po naredbi cara Josipa II., ukida se i samostan u Kamenskome. Po odlasku pavlina kamenski kompleks polako propada. Velika obnova crkve počela je 1830. godine. Obnavlja se krovšte te barokne orgulje. 1838. godine slikar iz Karlovca, F. Kamerlić, obnavlja freske. U kupoli svetišta naslikao je Marijino uznesenje u zboru anđela s apostolima. Na lukovima je oslikao posvećenje snijega i kalvariju s raspećem.

Popravci se nastavljaju 1894. godine. Župnik Nikola Repan šindru je zamijenio crijepom, obnovio je samostanske zgrade i župni stan. Župnik Julije Nemeč 1914. godine daje oslikati crkvu Ivanu Godrunu iz Zagreba i Mihovilu Krušlinu. Orgulje su zamijenjene, glavni oltar posvećen BDM Snježnoj snižava se za jedan metar, a stari se grb iz 1750. godine zamjenjuje hrvatskim. Struja je uvedena 1972. godine. Kamenska je crkva 1789. godine postala sjedište župe pod upravom svjetovnih svećenika. Posljednji je bio Stjepan Kučmanić, ubijen 1945. godine, kojega je naslijedio franjevac, a njega pak pavlini 1972. godine te je tako obnovljeno djelovanje pavlinskoga reda u Hrvatskoj. Prvu je misu darovao tadašnji zagrebački nadbiskup Franjo Kuharić.

U Kamensko su došla tri svećenika i tri brata laika iz Poljske. Župnika Poljaka je naslijedio domaći pavlin o. Juraj Domšić.

Cjelovita obnova trajala je do jeseni 1991. godine kada su pavlini opet, kao nekoć davno pred Turcima, morali napustiti samostan. Sklonili su se na Svetice od »srbočetnika« koji su oštetili i opustošili crkvu i samostan. Ponovni povratak pavlina zbio se sredinom 1998. godine i od tada župna crkva redovito djeluje.

Godine 1995. popravljeno je teško oštećeno crkveno krovšte. Na zidove je stavljen betonski vijenac i zaustavljeno je propadanje zidnih slika.

Prava je obnova počela 1998. godine. Glavni su oltar rekonstruirali stručnjaci iz Poljske. Obnovile su se zidne slike i propovjedaonica, Hefererove su orgulje pronađene, vraćene i obnovljene. Potpuno su uređena i samostanska vratna krila.

Samostan i crkva, danas  
*Samostan in cerkev danes*





*Pavlinci so bili veliki prijatelji knjig in duhovnega napredka. Gojili so tudi znanost in književnost. V samostanu je leta 1760 potekala svečana disertacija o filozofiji pod mecenstvom karlovškega avditorja Matija Hangela. Sodeloval je tudi profesor filozofije, pavlinec Petar Martinović iz Lepoglave, ter mlada filozofa – pavlinca Martin Sommer in Bruno Bogdan. Leta 1786 je bil v skladu z odredbo cesarja Jožefa II. ukinjen tudi samostan v Kamenskem. Po odhodu pavlincev je kamenski kompleks začel počasi propadati.*

*Velika obnova cerkve se je začela leta 1830. Obnovili so ostrešje in baročne orgle. Leta 1838 je slikar iz Karlovca, F. Kamerlić, obnovil freske. V kupoli prezbiterija je naslikal Marijino vnebovzetje v zboru angelov z apostoli. Na lokih kupole je naslikal posvetitev snega in križev pot z razpelom.*

*Z obnovitvenimi deli so nadaljevali leta 1894. Župnik Nikola Repan je skodle zamenjal s strešniki, obnovil je samostanska poslopja in župnišče. Župnik Julij Nemeč je leta 1914 naročil poslikavo cerkve pri Ivanu Godrunu iz Zagreba in Mihovilu Krušlinu. Orgle so zamenjali, osrednji oltar Blažene Device Marije Snežne so znižali za en meter, stari grb iz leta 1750 pa zamenjali s hrvaškim. Elektriko so napeljali leta 1972.*

*Kamenska cerkev je leta 1789 postala sedež župnije pod upravo posvetnih duhovnikov. Zadnji je bil Stjepan Kučmanić, ubit leta 1945, ki ga je nasledil frančiškan, njega pa pavlinci leta 1972, s čimer je bilo obnovljeno delovanje pavlinskega reda na Hrvaškem. Prvo mašo je daroval tedanji zagrebški nadškof Franjo Kuharić.*

*V Kamensko so prišli trije duhovniki in laični bratje iz Poljske. Poljskega župnika je nasledil domači pavlinec o. Juraj Domšić.*

*Celotna obnova je trajala do jeseni 1991, ko so pavlinci znova, kot že nekoč v preteklosti pred Turki, morali zapustiti samostan. Pred srbskimi četniki, ki so uničevali in opustošili cerkev ter samostan, so se zatekli na Svetice. Do ponovne vrnitve pavlincev je prišlo sredi leta 1998 in odtlej župnijska cerkev redno deluje.*

*Leta 1995 so popravili zelo uničeno cerkveno ostrešje. Zidove so utrdili z betonskim vencem in zaustavili propadanje fresk.*

*Prava obnovitvena dela so se začela leta 1998. Glavni oltar so rekonstruirali strokovnjaki iz Poljske. Obnovili so freske in prižnico. Našli so Heferjeve ogle in jih obnovili. V celoti so uredili tudi samostanska vratna krila.*



## 6. 15. DOBRA KUĆA – samostan sv. Ane, kod Daruvara

DONJA VRIJESKA – DE DOBRA KWCHA



Vlastelin Benedikt Nelepić 1412. godine podigao je u Dobroj Kući na svojem posjedu pavlinski samostan sv. Ane (*monasterium paulinorum de Dobra kuta*). Uz to je pavlinima darovao neke gospodarske zgrade te sela Mateovcu i Ferenclaki. U XV. st. samostanski posjed povećao se zahvaljujući kupovinama i legatima. Godine 1487. Nikola Banffy Donjolendavski, vlastelin Dobre Kuće, oslobodio je davanja pavlinske vinograde.

Samostan sv. Ane propao je za vrijeme turskih osvajanja u prvoj polovini XVI. st., a crkvu sv. Ane kasnije su prisvojili pravoslavci te podigli uz nju kaluđersku kuću. U kući danas žive sestre pravoslavne crkve. Crkva sv. Ane trenutačno je jedina pavlinska crkva u Slavoniji sačuvana u svojoj izvornosti do visine stropa. Potrebna joj je obnova.

Sačuvan je gotički crkveni portal, trijumfalni luk i polustupovi s kapitelima i konzolama te prozori.



Crkva, danas  
*Cerkev danes*

## 6.15. DOBRA KUĆA – samostan sv. Ane pri Daruvarju

DONJA VRIJESKA – DE DOBRA KWCHA

**Z**emljiški gospod Benedikt Nelepić je leta 1412 v Dobri Kući na svojem zemljišču zgradil pavlinski samostan sv. Ane (*monasterium paulinorum de Dobra kuta*). Poleg tega je pavlincem podaril nekatera gospodarska poslopja ter vasici Mateovca in Ferenclaki. V 15. stoletju se je samostanska lastnina povečala zahvaljujoč nakupom in darovom plemičev. Leta 1487 je Nikola Banffy Donjolendavski, vlastelin Dobre Kuće, pavlinske vinograde oprostil dajatev.

*Samostan sv. Ane je propadel v času turških osvajanj v prvi polovici 16. stoletja, a cerkev sv. Ane so si pozneje prisvojili pravoslavci ter ob njej zgradili poslopje za menihe. V njem živijo danes sestre pravoslavne cerkve. Cerkev sv. Ane, ki je trenutno edina pavlinska cerkev v Slavoniji, je ohranjena v svoji izvorni podobi do višine stropa. Potrebuje obnovo. Ohranjeni so gotski cerkveni portal, triumfalni lok, polstebri s kapiteli in konzolami ter okna.*



Unutrašnjost crkve, danas  
Notranjost cerkve danes

## 6. 16. CRIKVENICA – samostan sv. Marije

SZRIQUENICZA



Iz sadržaja fundacijske isprave od 14. kolovoza 1412. godine vidljivo je kako je bila zapuštena crkva sv. Marije iz XIV. st., na ušću Dubračine. Knez Nikola IV Frankopan darovao je crkvu pavlinima kako bi se o njoj brinuli. Svećenik Martin Blečić, modruški kanonik i knežev kapelan, zapisao je zakladnicu kojom je osnovan crikvenički samostan. Dokument je ovjeren pred svjedocima, a među njima su bili i pavlini iz samostana sv. Nikole na Gvozdu: Jakov Dončić, Nikola Pasarić i Tomo Krpčić. Knez je crkvi prigradio samostan koji je kasnije utvrđen zidinama. Redovnike je bogato obdario posjedima i osigurao im određene pogodnosti. Darovao im je Bok (šumu), oranicu Vela Luka (između brijega Bok i Veliki Bok). Među darovima spominje se i izvor pitke vode Vrutak i selište Kvir, posjed Dolina u Kokosu, posjed Doli (hrastova šuma), vinograd kraj Kaštela, Drivenika i dio vinograda u Dolinicama, kmetsko selište Selca (stočarstvo), sjenokoše u Dramlju selište Kolovrat. Sve te posjede darovao im je »in iure perpetuo«, tj. zauvijek, a oni su bili dužni moliti se za spas njega, njegove obitelji i ostalih kršćana.

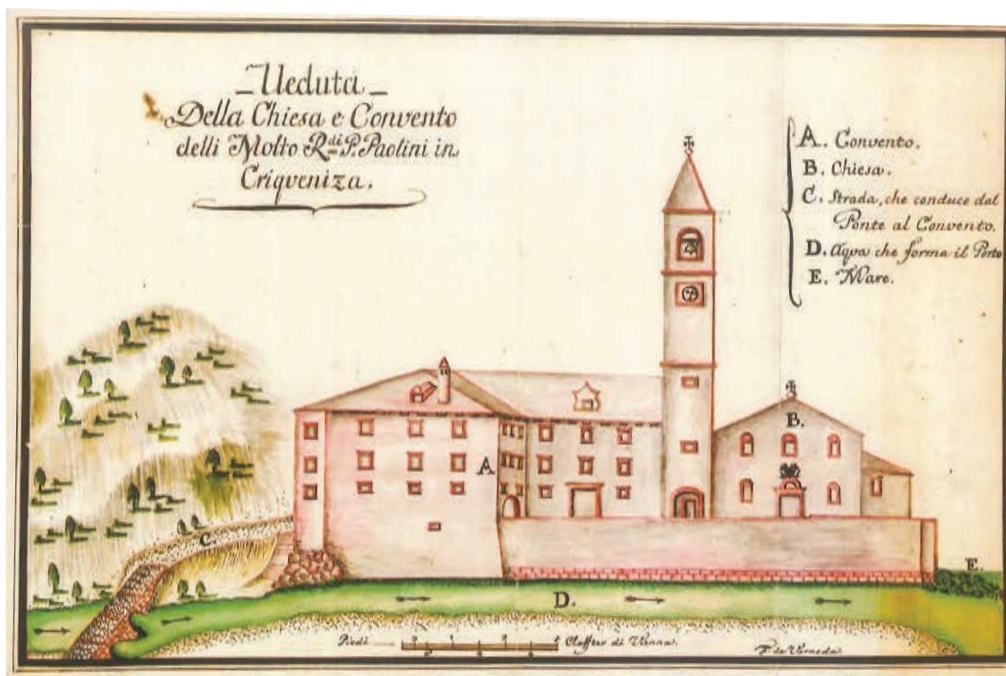

Pročelje samostana i crkve (1756.)  
Pročelje samostana in crkve (1756)

## 6.16. CRIKVENICA – samostan sv. Marije

SZRIQUENICZA

Iz vsebine dokumenta o ustanovi z dne 14. 8. 1412 je razvidno, kako je potekala opustitev cerkve sv. Marije iz 14. stoletja ob izlivu Dubračine. Knez Nikola IV. Frankopan je podaril cerkev pavlincem, da bi skrbeli zanjo. Duhovnik Martin Blečić, modruški kanonik in knežev kaplan, je zapisal ustanovno listino, s katero je bil ustanovljen crikveniški samostan. Dokument je bil overovljen pred pričami, med katerimi so bili tudi pavlinci iz samostana sv. Nikola na Gvozdu: Jakov Dončić, Nikola Pasarić in Tomo Krpčić. Knez je cerkvi dozidal samostan, ki je bil pozneje utrjen z obzidjem. Menihe je bogato nagradil s posestvi in jim zagotovil številne ugodnosti. Podaril jim je Bok (gozd), njivo Vela Luka (med bregovoma Bok in Veliki Bok). Med darovi se omenjajo tudi izvir pitne vode Vratak in zaselek Kvrur, posest Dolina v Kokosu, posest Doli (hrastov gozd), vinograd pri Kaštelu in pri Driveniku ter del vinograda v Dolinica, kmečki zaselek Selca (živinoreja), senožet v Dramlju, naselje Kolovrat. Vse te posesti jim je podaril »in iure perpetuo«, tj. v trajno last, oni pa so bili dolžni moliti za njegovo odrešitev, odrešitev njegove družine in ostalih kristjanov.

Samostan, tlourt (1756.)  
Samostan, tloris (1756)

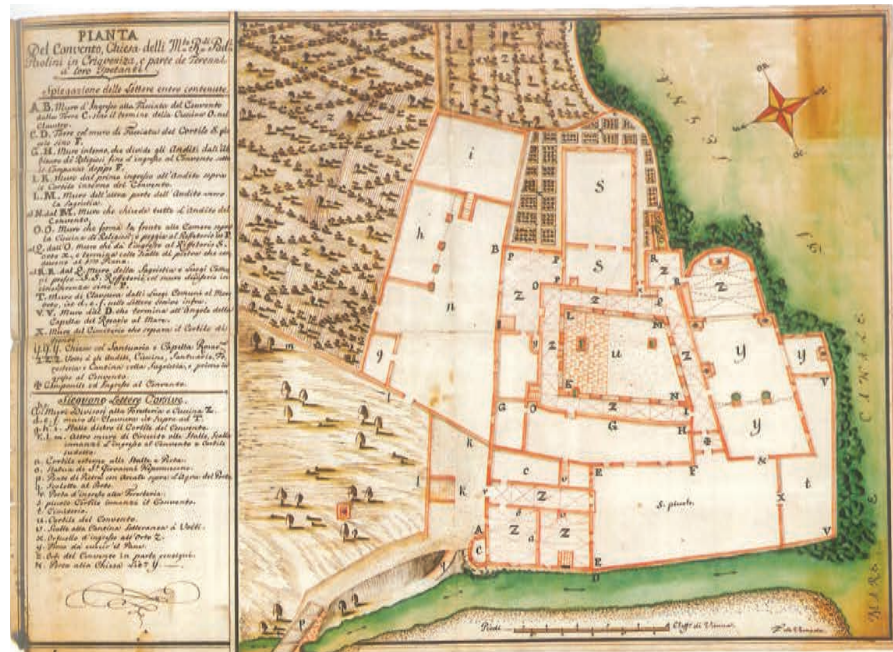

Najvažniji je dar bio pravo i obveza ubiranja maltarine, tj. poreza za trgovinu i promet robom koja se uvozila i izvozila preko crikveničke luke od uvale Jesenove do Črnine (predio Mjesna). Sačuvane su 22 isprave iz arhiva samostana (obuhvaćaju razdoblje od 1412. do 1539. godine) i drugi dokumenti iz 1786. godine u kojima se navode posjedi u vlasništvu pavlina te prava i obveze redovnika. Na temelju toga su poput dobročinitelja stjecali bogatstvo i moć.

Darovatelji su bili i knez Martin Frankopan (darovao vinograd u Selcima, 1447.) te Antun Bošnjak iz Ponikava na Krku (darovao 1521. svu svoju imovinu na otoku Krku i u Istri).

I nakon „urote“ Petra Zrinskog i Frana Krste Frankopana i njihovog pogubljenja, njihovi posjedi su 1671. godine bili zaplijenjeni, a pavlini su ipak svoje djelovanje nastavili čak povećavajući svoje bogatstvo novim posjedima što potvrđuju dokumenti u razdoblju od 1656. do 1697.

Carskom uredbom, pavlinski samostani bili su ukinuti od 1782. do 1786. godine. Redovnici raspuštenih samostana tražili su utočište u onim samostanima koje je sudbina zatvaranja zadesila kasnije, poput crikveničkoga. Tada je u samostanu bilo sedam crikveničkih i nekoliko pavlina iz Čepičkog polja i Svetog Petra u Šumi. U Crikvenici su se održali sve do 20. ožujka 1786. godine.

Pavlini su u Crikvenici imali svoj novicijat, kao i u Gvozdu, te su se ondje poučavala i bogatija djeca. Crikvenički je samostan bio kulturno žarište s bogatom knjižnicom (1450 svezaka). Crikvenički pavlini koristili su se glagoljicom u bogoslužju i u pisanju. Dali su pečat osnovama hrvatske književnosti. U Crikvenici je kao prior djelovao Ivan Belostenec Orlović (1594.–1675.), provincijal istarsko-vinodolski i autor hrvatsko-latinskoga rječnika »Gazophylaciuma« koji je izdan 1740. godine.

Tlocrt crikveničkoga samostana iz 1756. godine izradio je riječki graditelj Felice de Verneda. Procvat karakterističan za razdoblje baroka zrcali se u veličini i funkciji samostana: otvoreni dijelovi, dijelovi namijenjeni klauzuri, dvorišta, škole, skladišta, gostinjac za putnike, kuhinje, poveća krušna peć, blagovaonica,



Crkva, danas  
*Cerkev danes*



*Najpomembnejše darilo je bila pravica in obveznost pobiranja mitnine, tj. davka za trgovanje in promet z blagom, ki se je uvažalo in izvažalo prek crikveniškega pristanišča od zaliva Jesenove do Črnine (predel Mjesna). Ohranilo se je 22 dokumentov iz arhiva samostana (iz obdobja med letoma 1412 do 1539) in drugi dokumenti iz leta 1786, v katerih so našteje posesti v lasti pavlincev ter pravice in dolžnosti menihov. Na osnovi tega so kot dobrotniki pridobivali bogastvo in moč.*

*Darovalca sta bila tudi knez Martin Frankopan (podaril vinograd v Selcah, 1447) ter Antun Bošnjak iz Ponikav na Krku (1521 jim je podaril vso svojo lastnino na otoku Krku in v Istri).*

*Po neuspešni »zaroti« Petra Zrinskega in Frana Krsta Frankopana ter njuni usmrtitvi so bila njuna posestva leta 1671 zaplenjena, pavlinci pa so, zahvaljujoč svojemu delovanju, še naprej povečevali svoje bogastvo z novimi posestvi, kar dokazujejo dokumenti iz obdobja med letoma 1656 in 1697.*

*Po cesarskem odloku so bili pavlinski samostani ukinjeni med letoma 1782 in 1786. Menihi iz razpuščenih samostanov so iskali zatočišče v tistih, ki jih je usoda zapiranja doletela pozneje, tako kot crikveniškega. Tedaj je bilo v samostanu sedem crikveniških ter nekaj pavlincev iz Čepičkega polja in Svetega Petra u Šumi. V Crikvenici so vztrajali vse do 20. marca 1786.*

*Pavlinci so imeli v Crikvenici svoj noviciat, prav tako kot v Gvozdu, tako da so se v njem šolali tudi bogatejši otroci. Crikveniški samostan je bilo kulturno središče z bogato knjižnico (1450 enot). Crikveniški pavlinci so pri bogoslužju in za pisanje uporabljali glagolico. Dali so pečat osnovam hrvaške književnosti. V Crikvenici je kot prior deloval Ivan Belostenec Orlović (1594–1675), istrsko-vinodolski provincial in avtor hrvaško-latinskega slovarja *Gazophylacium*, ki je izšel leta 1740.*

*Tloris crikveniškega samostana iz leta 1756 je izdelal reški gradbenik Felice de Verneda. Razcvet, značilen za obdobje baroka, je razviden iz velikosti in namembnosti samostana: odprti deli, deli, namenjeni klavzuri, dvorišča, šole, skladišče, gostinski del za popotnike, kuhinje, večja krušna peč, jedilnica, križni*

nadsvođeni obodni hodnik, klaustar, cisterna, vrtovi, povrtnjaci. Iz toga se tlocrta vidi uzorno vođeno gospodarstvo.

Zahvat barokiziranja datira iz 1659. godine – zapis na zaglavnome kamenu trijumfalnoga luka crkve.

Relativno redovno preuređenje bivšega pavlinskog samostana u Crikvenici, može predstavljati školski primjer kako se iz nešto manjeg, ekskluzivnoga hotela, sa svim sačuvanim spomenutim svojstvima, može dobiti nesretno uniformirani prostor koji i ne pokušava iskoristiti preostale detalje izvornoga ambijenta.

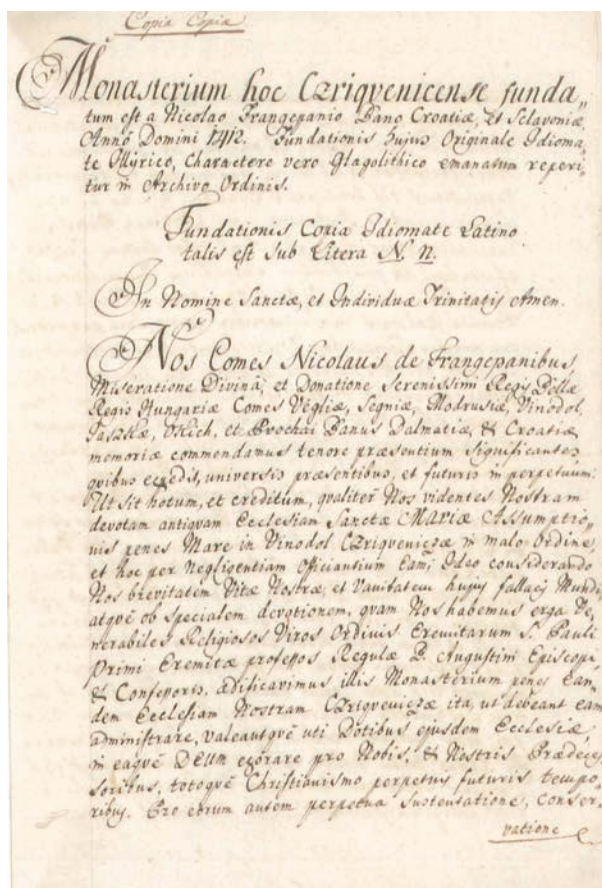

Isprava o utemeljenju samostana (1412.)

Listina o ustanovitvi samostana (1412)



*hodnik, vodnjak, vrtovi, zelenjavni vrt. Iz tega tlorisa je mogoče razbrati, da je bilo posestvo vzorno urejeno.*

*Poseg barokiziranja sega v leto 1659 – zapis na sklepnem kamnu triumfalnega loka cerkve.*

*Relativno redno preurejanje bivšega pavlinskega samostana v Crikvenici lahko predstavlja šolski primer, kako je iz manjšega, ekskluzivnega hotela z vsemi ohranjenimi omenjenimi značilnostmi mogoče dobiti nesrečno uniformirani prostor, ki niti ne poskuša izkoristiti preostalih detajlov izvirnega ambienta.*



Ulaz u bivši samostan, danas  
Vhod v nekdanji samostan danes

## 6. 17. OSP, samostan i crkva sv. Marije kod Novog Vinodolskog



Crkva Blažene Djevice Marije na Ospu spominje se 1446. godine u oporuci Cžupana Mihovila, koji joj ostavlja imanje kod Novoga. Knez Martin Frankopan 1462. godine obnavlja crkvu te je daruje pavlinskim redovnicima kako bi uz nju izgradili samostan.

U crkvi su se nalazili oltari sv. Barbare i sv. Jurja. Prema K. Dočkalu, samostan je osnovan 1453. godine. Knez Martin Frankopan pavlinima je darovao posjede Belgrad i brijeg Osap. Kroz čitavo XVI. i XVII. st. samostan je bio izdašno darivan, a preživio je mletačka ratna razaranja (1598. te Uskočki rat 1615.). Unatoč neuspjehu Zrinsko-frankopanske urote, Frankopani su se brinuli za samostan sve do XVIII. st. Samostan je ukinut 1786. godine.

Sve do ukinuća pavlinskog reda, koji je do tada držao školu, još iste 1786. godine u Novom osniva se pučka škola, koja brzo napreduje potporom biskupa senjskog i modruškog Ivana Krstitelja Ježića iz Novog. Tako su mogli nadareni mladići završiti i više škole u domovini i inozemstvu. Mnogi među njima uz zagrebačke, postali su predvoditelji ilirskog preporoda. U Novom osnovana godine 1845. i narodna čitaonica. Čitaonice su u XIX. st. bile promotor narodnog napretka i gospodarskog prosperiteta.

Prema sačuvanom tlocrtu iz 1786. godine, samostan je bio veći kompleks te više puta nadograđivan. Pozicija mu je omogućavala kontroliranje pristaništa. Najstariji dio samostana nalazio se uz crkvu i bio je omanji. Crkva je bila iste širine, sa šiljastim bačvastim svodom na pojasnicama koje su nosili pilastri s polukapitelima renesansnih karakteristika.

Klaustor je bio povezan s crkvom. Barokni je zahvat bio posljedica stradanja tijekom Uskočkoga rata.

Nakon raspuštanja pavlinskoga reda, samostan i crkva su prodani, a kasnije porušeni (samostan 1822., a crkva 1917. godine).

Danas su ostatci pavlinskoga samostana gotovo neznatni. Od samostanskoga kompleksa ostao je samo južni zid koji omeđuje novljansko groblje.

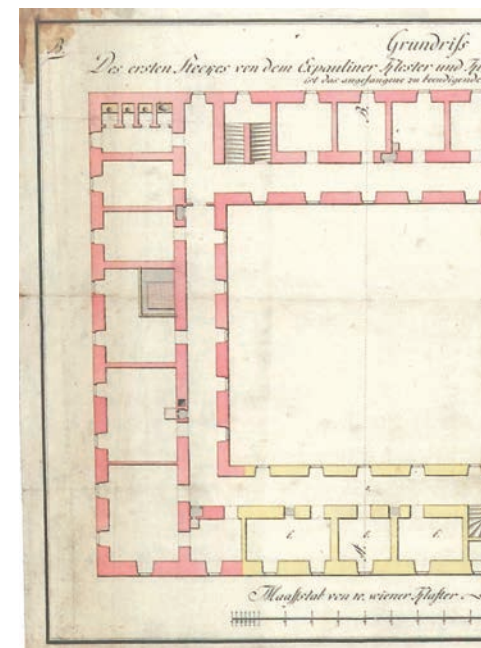

Samostan, tlocrt (1786.)

Samostan, tloris (1786)



Reljefna pala s prikazom sv. Pavla Pustinjaka i sv. Antuna Opata (XVII. st.)

Relief s podobo sv. Pavla Puščavnika in sv. Antona Opata (17. st.)

## 6.17. OSP, samostan in cerkev sv. Marije pri Novem Vinodolskem

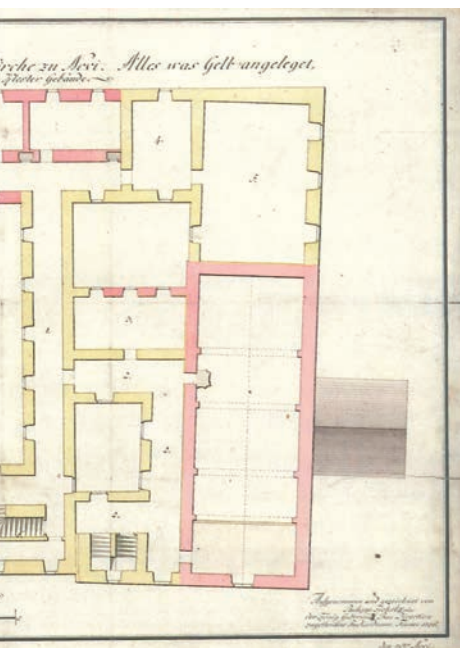

Cerkev Blažene Device Marije na Ospu je omenjena leta 1446 v oporoki župana Mihovila, ki ji zapušča posest pri Novem. Knez Martin Frankopan je leta 1462 obnovil cerkev ter jo podaril pavlinskim menihom, da bi ob njej zgradili samostan. V cerkvi sta se nahajala oltarja sv. Barbare in sv. Jurija. Po K. Dočkalu je samostan osnovan leta 1453. Knez Martin Frankopan je pavlincem daroval posestva Belgrad in breg Osap. Tako v 16. kot tudi 17. stoletju je samostan prejemal obilne darove, preživel je vojne napade Benečanov (1598) ter uskoško vojno (1615). Kljub neuspehu zrinsko-frankopanske zarote so Frankopani skrbeli za samostan vse do 18. stoletja. Samostan je bil ukinjen leta 1786.

Vse do razpustitve pavlinskega reda, ki je dotlej vodil tudi šolo, je bila še istega leta, 1786, v Novem odprta ljudska šola, ki se je ob podpori senjskega in modruškega škofa Ivana Krstitelja Ježića iz Novega hitro razvijala. Tako so lahko nadarjeni mladeniči končali tudi višje šole tako v domovini kot tujini. Številni med njimi so poleg zagrebških somišljenikov postali tudi vodje ilirskega gibanja. V Novem je bila leta 1845 osnovana tudi narodna čitalnica, ki so v 19. stoletju predstavljale središča narodnega napredka in gospodarskega razcveta.

Iz ohranjenega tlorisa iz leta 1786 je razvidno, da je bil samostan večji kompleks, ki je bil velikokrat dozidan. Položaj mu je omogočal, da je nadzoroval pristanišče. Manjši, najstarejši del samostana je stal ob cerkvi. Cerkev je bila enako široka, s šilastim

banjastim obokom na lokih, ki so jih nosili pilastrini s polkapiteli renesančnih značilnosti. Samostansko zaprto dvorišče je bilo povezano s cerkvijo. Baročni poseg je bil posledica uničenja med uskoško vojno. Po razpustitvi pavlinskega samostana sta bila samostan in cerkev prodana, pozneje pa porušena (samostan 1822, cerkev pa 1917).

Danes so ostanki pavlinskega samostana skorajda neopazni. Od samostanskega kompleksa je ostal samo južni zid, ki omejuje novsko pokopališče.



Samostan, ruševine, danes  
Samostanske ruševine danes

## 6. 18. BRINJE, samostan Blažene Djevice Marije



**P**avlinski kroničar F. Orosz piše: »Naši su oci imali samostan za gorom, na putu koji vodi iz Senja u Karlovac. Samostan je bio u mjestu Brinje. Porušile su ga oluje ratova. Crkvom danas upravlja mjesni župnik. Seoski oci još drže tamo neka zemljišta.«

Iz isprave Ivana VIII. Frankopana iz 1476. godine vidljivo je da u Brinju stoji »crkva sv. Marije i samostan braće sv. Augustina...«. To bi mogli biti i pavlini koji žive po reguli Sv. Augustina (ponekad se i zovu Braća sv. Augustina). Postoji mogućnost da su to bili i neki drugi redovnici. Nejasnoću potvrđuje isprava iz 1496. godine u kojoj je riječ o sporu pavlina i augustinskoga samostana u Rijeci. Jedna isprava iz 1489. godine spominje pavlini samostan u Brinju i njegova priora Petra. Godine 1530. ondje više nema redovnika.

Moguće je da je upravo župna crkva usred Brinja bila pavlinska. Kamilo Dočkal tvrdi da pavlini samostan nije bio u Brinju već jugoistočno od njega, iznad zaselka Padjen (župa Letinac), gdje danas stoji zapuštena crkvice sv. Duha. Uz taj položaj se veže predaja: »Tu su bijeli fratri imali svoj kloštar.« Danas postoje tragovi poprečnoga zida u zemljanome podu crkvice sv. Duha.

Današnja je župna crkva u Brinju, prema veličini, tlocrtu, položaju i sl. sigurno samostanska crkva, tj. uz nju je nekad bio samostan. Međutim, nije utvrđeno je li samostan bio pavlini ili augustinski. Možda je pavlini samostan bio u Letincu nedaleko od Brinja, ali to su samo pretpostavke jer na terenu nema tragova koji bi to mogli potvrditi.

Godine 1527. se nakon turskih prodora i osvajanja Like stanovništvo Brinja jako prorijedilo. Nakon oslobođenja postaje brinski župnik pop Marko Mesić. Godine 1700. novosagrađena crkva Marijina Uznesenja postaje župna. Posvećena je 1712. godine kada umire pop Marko. Godine 1722. crkva ima tri oltara (glavni oltar Uznesenja Marijina, pobočna sv. Ivana Krstitelja i sv. Nikole).



Brinje (1689)

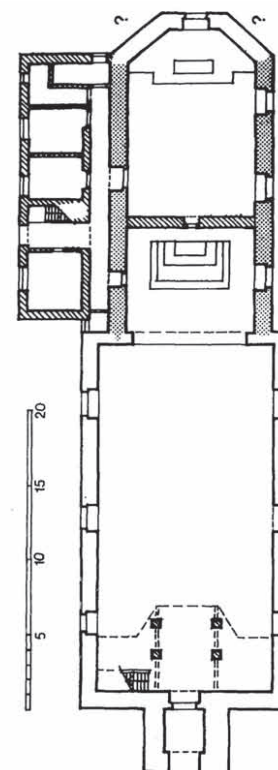

Tlocrt crkve  
Tloris crkve



## 6.18. BRINJE, samostan Blažene Device Marije



**P**avlinski kronik F. Orosz piše: »Naši očetje so imeli samostan za goro, na poti, ki vodi iz Senja v Karlovec. Samostan je bil v kraju Brinje. Porušile so ga vojne vihre. S cerkvijo danes upravlja krajevni župnik. Vaški očetje imajo tam še neka zemljišča.« Iz listine Ivana VIII. Frankopana iz leta 1476 je razvidno, da v Brinju stoji »cerkev sv. Marije in samostan bratov sv. Avgušтина /.../«. To bi lahko bili tudi pavlinci, ki živijo po pravilih sv. Avgušтина (ponekod se tudi imenujejo bratje sv. Avgušтина). Obstaja možnost, da so bili to kateri drugi menihi. Nejasnost potrjuje listina iz leta 1496, ki govori o sporu med pavlinci in avguštinskim samostanom z Reke. Listina iz leta 1489 omenja pavlinski samostan v Brinju in njegovega priorja Petra. Leta 1530 tam ni bilo več menihov.

Mogoče je, da je bila prav župnijska cerkev sredi Brinja pavlinska. Kamilo Dočkal trdi, da pavlinski samostan ni bil v Brinju, ampak jugovzhodno od njega, nad zaselkom Padjen (župnija Letinac), kjer danes stoji zapuščena cerkvica sv. Duha. S to lego je povezano izročilo: »Tu so beli fratri imeli svoj kloster.« V cerkvici sv. Duha še danes obstajajo ostanki prečnega zidu v prstenih tleh.

Današnja župnijska cerkev v Brinju je po velikosti, tlorisu, položaju ipd. zagotovo samostanska cerkev, tj. ob njej je nekoč stal samostan. Toda ni znano, ali je bil samostan pavlinski ali avguštinski. Morda je bil pavlinski samostan v Letincu, nedaleč stran od

Brinja, toda gre le za predpostavke, saj na terenu ni sledi, ki bi lahko to potrdile.

Po turških vpadih in osvajanju Like leta 1527 se je prebivalstvo Brinja zelo razredčilo. Po osvoboditvi je brinski župnik postal pop Marko Mesić. Leta 1700 je novozgrajena cerkev Marijinega vnebovzetja postala župnijska. Posvečena je bila leta 1712, ko je umrl pop Marko. Leta 1722 je imela cerkev tri oltarje (glavni oltar Marijinega vnebovzetja, stranska oltarja sv. Janeza Krstnika in sv. Nikola).



Crkva, danas  
Cerkev danes

## 6. 19. BLAGAJ, samostan i crkva sv. Lovre kod Slunja



**B**lagaj je stara župa Zagrebačke biskupije, osnovana vjerojatno već u prvoj polovini XIV. st. Radoslav Lopašić u svom djelu „Put u Slunjsku krajinu“ iz 1865. godine opisuje da su na „Liscu vinogradi koji se zovu „kloštarski“. Pretpostavio je da je tu mogao biti pavlinski samostan a ne benediktinski po opatiji sv. Julija Lisačkog iz Senjske biskupije.

Osim stare zidane župne crkve Svetog duha iz 1750. godine postojale su već 1733. godine dvije drvene crkvice sv. Barbare i sv. Roka.



Područje Blagaja (krajem XVIII. st.)

Območje Blagaja (konec 18. st.)



## 6.19. BLAGAJ, samostan in cerkev sv. Lovra pri Slunju

***B**lagaj je stara župnija Zagrebške škofije, ustanovljena verjetno že v prvi polovici 14. stoletja. Radoslav Lopašić je v svojem delu *Pot v Slunjsko krajino* iz leta 1865 opisoval, da so na Liscu vinogradi, ki jim pravijo »kloštrski«. Predpostavil je, da bi tu lahko stal pavlinski samostan, ne pa benediktinski po opatiji sv. Julija Lisaškega iz Senjske škofije.*

*Poleg stare zidane župnijske cerkve sv. Duha iz leta 1750 sta že leta 1733 obstajali dve leseni cerkvici sv. Barbare in sv. Roka.*



Crkva, danas  
Cerkev danes

## 6. 20. SVETI PETAR U ŠUMI, samostan i crkva sv. Petra i Pavla, Istra



Naselje Sveti Petar u Šumi dobilo je ime po benediktinskom samostanu (*Monasterium Sancti Petri in Sylvis*). Samostan se prvi put u dokumentima spominje 1174. godine. Prema legendi, u tome kraju boravio je mađarski kralj Salomon nakon što je zbačen s prijestolja. Kasnije je prešao u samostan sv. Mihovila na Brijegu, kraj Pule, gdje je umro 1089. godine.

Supetarski benediktinci služili su se trima pismima: karolinom iz XI./XIII. st., ćirilicom i glagoljicom.

U Svetom Petru u Šumi ni oko crkve ni oko samostana nije bilo kuća kako bi se sačuvao mir i sabranost redovnika. Kad je zamrlo zanimanje za benediktinski red i kad je samostan napušten, car Fridrih III. predao ga je pavlinima koji su već posjedovali jedan samostan u Istri, na otoku u Čepićkome jezeru. Pavlini su nastavili kulturnu, privrednu i društvenu djelatnost svojih prethodnika. Obnovili su samostan, na jedinstveni su način oblikovali klaustar, natkriveni prostor oko cisterne. U podnožje samostana postavili su nove renesansne stupove, a stare su romaničke stupiće s arkadama premjestili na kat. Na taj su način dobili šetnicu u prizemlju i na katu. Potom je crkva obnovljena u gotičkome stilu. U Uskočkome ratu (1616.), samostan je paljen i rušen. Obnova je počela u XVII. st. Tada samostan i crkva dobivaju novo lice. Crkva dobiva pročelje kao što ga imaju crkve u Lepoglavi i Remetama te u Austriji. Bočni zidovi dviju kapela su u XVIII. st. obloženi su kožnim tapetama. Slike je izradio pavlinski slikar Leopold Keckheisen, a kipove u crkvi i na pročelju Pavao Riedl. Obojica su bili braća – laici. Nepoznati pavlinski slikar naslikao je kopiju znamenite slike Majke Božje Čenstohovske, zaštitnice Poljske, za koju pobožna legenda govori da ju je naslikao sv. Luka. Ta je slika 1721. godine cijeli božićni tjedan ronila suze, što je privuklo veliki broj znatiželjnika, kasnije i hodočasnike. Zbog toga je bilo potrebno proširiti trg ispred crkve.

Kad je car Josip II. 1786. godine ukinuo pavlinski red, redovnici su morali napustiti samostan. Samostan je postao državno dobro. Međutim, pavlinska crkva je sačuvala svoju ljepotu. Pavlini su se vratili u svoj samostan nakon mnogo godina, točnije 1994. godine i danas se brinu za duhovni život stanovnika Svetog Petra u Šumi.



Detalj pristupnice sv. Krunice  
Detalj pristupnice sv. Rožnega venca

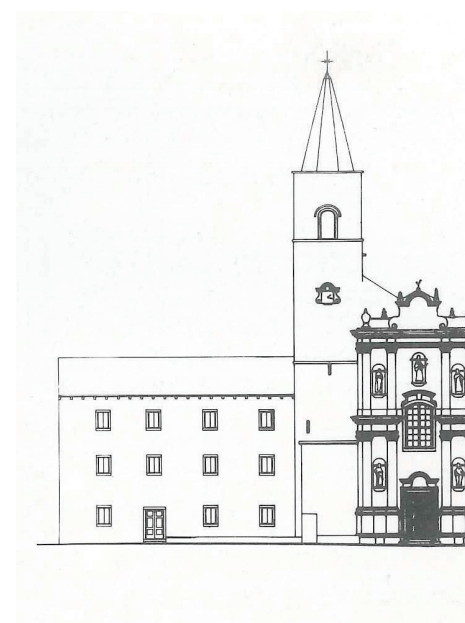

Nacrt pročelja crkve i samostana te  
uzdužni presjek crkve  
Nacrt pročelja crkve i samostana te  
vzdolžni presek crkve



## 6.20. SVETI PETAR U ŠUMI, samostan in cerkev sv. Petra in Pavla, Istra

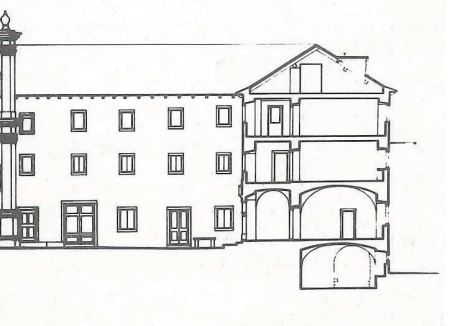

**N**aselje Sveti Petar u Šumi je dobilo ime po benediktinskem samostanu (*Monasterium Sancti Petri in Sylvis*). Samostan je v pisnih virih prvič omenjen leta 1174. Po legendi naj bi v tem kraju bival madžarski kralj Salomon, potem ko je bil vržen s prestola. Pozneje se je preselil v samostan sv. Mihaela na Brijegu pri Pulju, kjer je leta 1089 umrl.

Supetarski benediktinci (prebivalci Svetega Petra u Šumi) so uporabljali tri pisave: karolinško minuskulo iz 11./13. stoletja, cirilico in glagolico.

V Svetem Petru u Šumi okoli samostana ni bilo hiš, tako da so duhovniki lahko ohranjali mir in zbranost. Ko je zamrlo zanimanje za benediktinski red in je bil samostan opuščen, ga je cesar Friderik III. predal pavlincem, ki so že posedovali samostan v Istri, na otoku ob Čepičkem jezeru. Pavlinci so nadaljevali s kulturno, gospodarsko in družbeno dejavnostjo svojih predhodnikov. Obnovili so samostan in izvirno oblikovali križni hodnik, nadkriti prostor okoli vodnjaka. V pritličju samostana so postavili nove renesančne stebre, stare romanske stebričke z arkadami pa so prestavili v nadstropje. Tako so pridobili sprehajalno pot tako v pritličju kot v nadstropju. Potem so v gotskem slogu obnovili cerkev. V uskoški vojni (1616) je bil samostan požgan in porušen. Obnovitvena dela so se začela v 17. stoletju, ko sta samostan in cerkev dobila novo podobo. Cerkev je dobila pročelje, kot ga imajo cerkve v Lepoglavi, Remetah in v Avstriji. Stranske zidove dveh kapel so v 18. stoletju obložili s tapetami iz usnja. Freske je poslikal pavlinski slikar Leopold Keckheisen, kipe v cerkvi in na pročelju pa je izdelal Pavao Riedl. Oba sta bila laična brata. Neznani pavlinski slikar je naslikal kopijo znamenite slike Čenstohovske Matere Božje, zaščitnice Poljske, o kateri pobožna legenda govori, da jo je naslikal sv. Luka. Ta slika je leta 1721 ves božični teden pretakala solze, kar je pritegnilo številne radovedneže, pozneje tudi romarje. Zaradi tega je bilo treba trg pred cerkvijo razširiti.

Ko je cesar Jožef II. leta 1786 ukinil pavlinski red, so morali menihi zapustiti samostan. Postal je državna dobrina. Toda pavlinska cerkev je ohranila svojo lepoto. Pavlinci so se v svoj samostan vrnili po mnogih letih, natančneje leta 1994, in še danes skrbijo za duhovno življenje prebivalcev Svetega Petra u Šumi.

Stara župna crkva sv. Roka tada je postala grobljanska.

Iz Svetog Petra u Šumi potječe znameniti zagrebački biskup Šimun Bratulić (oko 1550.–1611.), general pavlinskoga reda, borac protiv Turaka i heretika. Velike zasluge za svoju župu ima Liberat Sloković, supetarski župnik. Znameniti Supetarac je i Josip Turčinović, teolog, sveučilišni profesor, utemeljitelj »Kršćanske sadašnjosti«.

### **CRKVA**

Crkva sv. Petra i Pavla dovršena je i posvećena 1755. godine. Pravokutnog je oblika s četirima pokrajnim kapelama, po dvije sa svake strane. Natkrivena je bačvastim svodom. Svi oltari rezbareni su u drvetu i djelo su Pavla Riedla. Na glavnom oltaru iz 1755. nalaze se impresivni likovi apostola, a bočni oltari su posvećeni »Ružarici« (1759.), sv. Križu (1763.), Nevinoj dječici (1766.) i sv. Pavlu Pustinjaku (1777.). Oltarne pale su djelo pavlina L. Keckheisena. Orgulje su rad Janeza Jurja Eisla (iz 1770.) iz Ljubljane. Utjecaj kasnog baroka vidi se u unutrašnjosti crkve, a očitiji je na pročelju (visoko 17,5 m) s velikim romaničkim zvonikom visine 33,5 m. Samostanska krila dvokatna su.

### **SAMOSTAN**

Car Fridrih III. koji je darovao samostan pavlinima 1459. godine, uvjetovao je da u njemu boravi 10 redovnika. Oni su u Svetom Petru u Šumi osnovali pučku školu. godine 1770. u samostanu su organizirana predavanja iz filozofije.

Nakon ukidanja reda, samostan je počeo propadati. Promijenio je nekoliko vlasnika. Koncem 80-ih godina prošloga stoljeća kupila ga je općina, a ubrzo je postao vlasništvo biskupije. Pavlini su se vratili 7. srpnja 1993. godine te je pokrenuta obnova samostana.



Crkva i samostan, danas  
*Cerkev in samostan danes*



*Stara župnijska cerkev sv. Roka je tedaj postala pokopališka.*

*Iz Svetega Petra u Šumi izvira znan zagrebški škof Šimun Bratulić (ok. 1550–1611), general pavlinskega reda, borec proti Turkom in heretikom. Velike zasluge za svojo župnijo ima Liberat Sloković, supetarski župnik. Znani Supetarec je tudi Josip Turčinović, teolog, univerzitetni profesor, ustanovitelj založbe Krščanska sadašnjost.*

### **CERKEV**

*Cerkev sv. Petra in Pavla je bila dokončana in posvečena leta 1755. Je pravokotne oblike s štirimi stranskimi kapelami, po dvema na svaki strani. Nad njo se pne sodčasto obokan strop. Vsi izrezbarjeni oltarji so leseni in so delo rezbarja Pavla Riedla. Na osrednjem oltarju iz leta 1755 so impresivni liki apostolov, stranski oltarji pa so posvečeni Gospe Rožnovenski (1759), sv. Križu (1763), Nedolžnim otročičem (1766) in sv. Pavlu Puščavniku (1777). Oltarna pala je delo pavlinca Leopolda Keckheisena. Orgle so delo Janeza Jurija Eisla (iz 1770) iz Ljubljane. Vpliv poznega baroka je viden v notranjščini cerkve, očitnejši pa je na pročelju (visoko 17,5 m) z visokim romanskim zvonikom, visokim 33,5 m. Samostanska krila so dvonadstropna.*

### **SAMOSTAN**

*Cesar Friderik III., ki je samostan podaril pavlincem leta 1495, je postavil pogoj, da v njem biva deset menihov. Ti so v Svetem Petru u Šumi osnovali ljudsko šolo, leta 1770 pa v samostanu organizirali predavanja iz filozofije.*

*Po ukinitvi reda je samostan začel propadati, zamenjal je kar nekaj lastnikov. Konec osemdesetih let prejšnjega stoletja ga je kupila občina, toda kmalu je postal lastnina škofije. Pavlinci so se vanj vrnili 7. julija 1993, ko so se v samostanu začela tudi obnovitvena dela.*



## 6. 21. ZAŽIČNO, samostan Blažene Djevice Marije, Pazarište Donje



**K**od župne crkve sv. Filipa i Jakova u današnjemu Pazarištu Donjem vide se temelji i ostatci starih građevina.

To mjesto se zvalo Zažično Donje prije turskih provala. Novo ime – Pazarište – ovo mjesto dobiva po sajmovima, tj. pazarima koji su se u njemu održavali za vrijeme turskih pohoda. Položaj danas imenovanog kloštra odgovara imenu zapisanomu u ispravama – pavlinski samostan pod imenom Gradčina.

Na tom su mjestu 1490. godine Draškovići izgradili samostan »ki se zove Gradčina na kom ta crikva i molstir rečeni postavljen i sazidan je ...«. Izgrađen je prije crkve Marije Čudotvorne te je posljednji osnovan u Lici prije navale Turaka. Pavlini ga brzo napuštaju te se nakon 1527. godine sele u samostan u Crikvenicu jer cijela Lika postaje turski sandžak. Ostatci nekadašnjega samostana naziru se iz zemlje na zapadnoj strani crkve te dijelom ulaze pod crkvu.

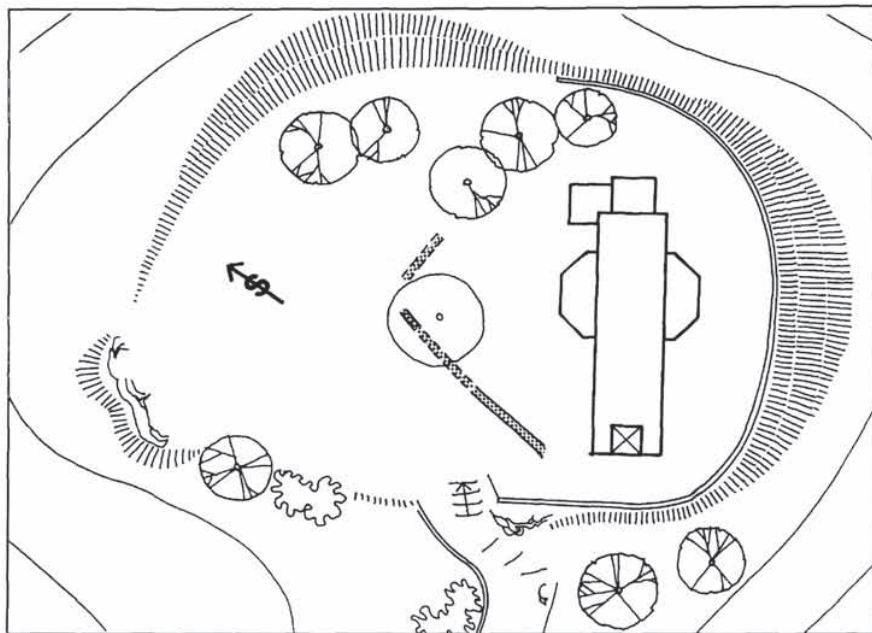

Situacija  
Stanje



## 6.21. ZAŽIČNO, samostan Blažene Device Marije, Pazarište Donje

*O*b župnijski cerkvi sv. Filipa in Jakoba v današnjem Pazarištu Donjem so vidni temelji in ostanki nekdanjih zgradb.

*Pred turškimi vpadi se je ta kraj imenoval Zažično Donje. Novo ime – Pazarište – je kraj dobil po sejmih, tj. bazarjih, ki so v njem potekali v času turških osvajanj. Lega danes imenovanega samostana ustreza imenu, zapisanemu v listinah – pavlinski samostan z imenom Gradčina.*

*Na tem mestu so leta 1490 Draškovići zgradili samostan, »ki mu pravijo Gradčina, kjer ta cerkva in kloster postavljen in zazidan je ...« Samostan, ki je zgrajen pred cerkvijo Marije Čudodelne, je zadnji osnovan samostan v Liki pred vpadi Turkov. Pavlinci so ga kmalu zapustili in se po letu 1527 preselili v samostan v Crikvenico, ker je cela Lika postala turški sandžak. Ostanki nekdanjega samostana, ki kukajo iz zemlje na zahodni strani cerkve, so deloma podkopani pod cerkvijo.*

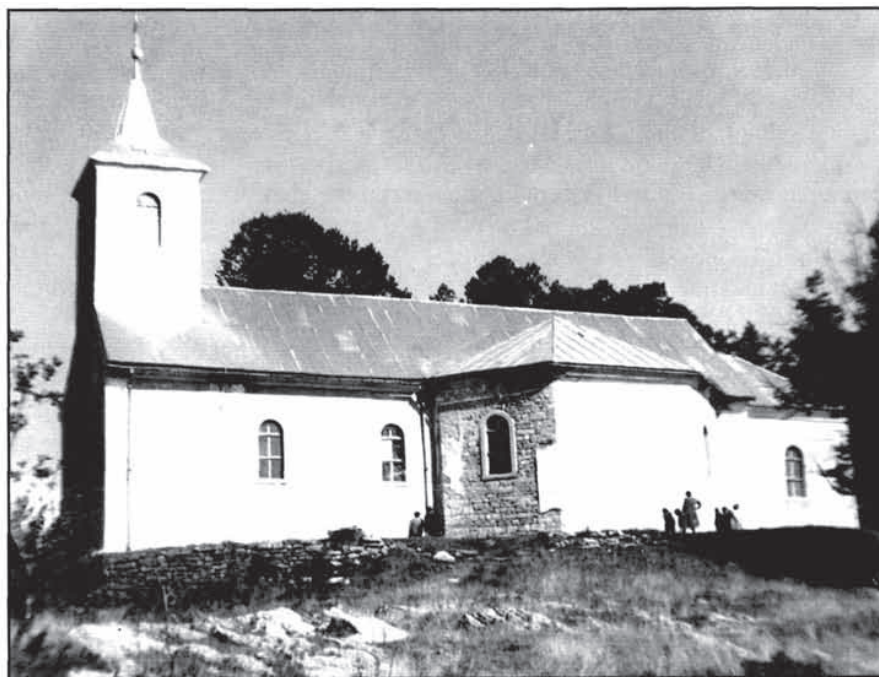

Crkva (1985.)

Cerkev (1985)

## 6.22. KOSINJ, samostan i crkva sv. Pavla Pustinjaka



Vjeruje se da je u Kosinju nekada postojao pavlinski samostan (oko 1696. godine) i to na brdu gdje je danas crkva sv. Petra. O tom samostanu nema nikakvih zapisa.

Na uzvisini se nadziru ruševine (od utvrde?).

Taj kraj je bogat nepresušnim vodama. To mjesto bilo je za tamošnje kršćane slavno i na daleko poznato. Na to ukazuje tiskani ilirski (glagolski) brevijar. („Misal“ iz 1483. godine) kako se čita u bilješci na primjercima „kojima se sada služe svećenici glagoljaši“. Narod je u ovom kraju nekada „slavio Boga u sedam crkava“ (o tome piše S. Glavinić u svom putopisu 1691./92. godine ). Piše još „da sada postoji mjesto, gdje je bio samostan pustinjaka sv. Pavla.“ Gdje je taj samostan stajao nije jasno zapisano. Pozicija „kloštar“ s kapelom sv. Petra i Pavla omanje je uzdignuće u dolini Donjeg Kosinja. Vjerojatno je građena nakon protjerivanja Osmanlija te je bio romaničkog tlocrta. Teren je manje površine tako da baš nije vjerojatno da se onda nalazio samostan. Osim kapele nema nikakvih tragova zidova. Ostaje samo toponim „kloštar“.

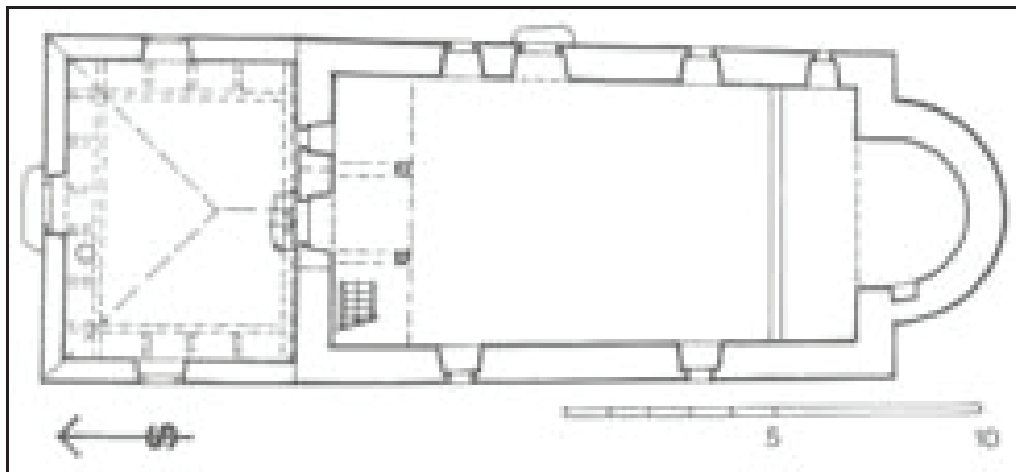

Kapela, tlocrt  
*Tloris kapele*



## 6.22. KOSINJ, samostan in cerkev sv. Pavla Puščavnika

**V**erjame se, da je v Kosinju nekoč obstajal pavlinski samostan (okoli leta 1696), in sicer na hribu, kjer danes stoji cerkev sv. Petra. O tem samostanu ni nikakršnih zapisov.

*Na vzpetini je moč opaziti ruševine (od utrdbe?).*

*To območje, bogato z izviri, ki nikoli ne presahnejo, je bilo za tamkajšnje kristjane znamenito in poznano širom naokoli. Na to kaže tiskani ilirski (glagolski) brevir (Misal iz leta 1483), kot se to bere v opombi k primerom, »ki jih zdaj uporabljajo svečeniki glagoljaši«. Na tem območju je ljudstvo nekoč »slavilo Boga v sedmih cerkvah«, o čemer piše S. Glavinić v svojem potopisu iz leta 1691/92. Piše še, »da zdaj obstaja mesto, kjer je bil samostan puščavnika sv. Pavla«. Kje je ta samostan stal, ni jasno zapisano. Lega »kloštra« s kapelo sv. Petra in Pavla je manjša vzpetina v dolini Donjega Kosinja. V romanskem tlorisu je bila najverjetneje zgrajena po pregonu Turkov. Ker zemljišče ni veliko, ni povsem verjetno, da bi tam stal kdaj samostan. Razen kapele ni nobenih ostankov zidov. Ostaja samo toponim »klošter«.*



*Kapela, pogled na apsidu (1961.)*

*Kapela, pogled na apsidu (1961)*

## 6. 23. KRIŽEVCI, samostan i crkva sv. Ane



Samostan sv. Ane izgrađen je i osnovan u trećemu, posljednjemu dobu povijesti Reda. Osnivač samostana bio je Ivan Zakmardi, protonotar Hrvatskoga kraljevstva, koji je uvjetovao osnivanje i vođenje osnovne elementarne škole i gimnazije u Križevcima. Bio je dobrotvor – darovao je pavlinima posjede. Zagrebački biskup Petar Petračić izdao je dopuštenje za osnivanje pavlinskoga samostana o čemu svjedoči isprava od 15. travnja 1667. godine. Pavlini su u početku stanovali u kućici koju su dobili na poklon od koprivničkoga građanina Nikole Makara. Najprije podižu drvenu kapelu, a od 1699. do 1713. godine dovršavaju izgradnju velike zidane crkve koja je podignuta u povijesnoj jezgri grada uz proširenje glavne ulice do gradskih vrata.

Samostan je osnovan 1655. godine nakon povlačenja Osmanlija.

Samostan dobiva imanje Dijankovec (1665.), posjede u okolici te kuće u gradu. Izgrađen je i gostinjac koji je propao. Nova barokna crkva sa samostanom dovršena je 1721. godine kada je podignut zvonik. Crkva je jednostrana jednobrodna, visoko nadsvođena bačvastim svodom. Sa samostanom je povezana hodnicima.

Samostanski traktovi zatvaraju omanje unutrašnje dvorište.

Crkveno pročelje, dovršeno 1720. godine, ukrašeno je drvenim kipovima u nišama i lijepim klesanim portalom. Samostan trokrilni kompleks s klaustrom. U samostanu su se nalazile školske prostorije a na katu knjižnica te svečana dvorana.

U crkvi se nalaze kasnobarokne freske te vrijedna djela baroknoga slikarstva. Redovničke sobe su se nalazile u istočnom krilu. Pročelje je izrađeno po uzoru na pavlinsku crkvu u Lepoglavi. U crkvi se nalaze kasnobarokne freske te vrijedna djela baroknog slikarstva. Crkva i samostan su obnovljeni prema nacrtima Hermana Bollea.

Danas je pavlinska crkva sv. Ane župna, a samostan kupuje općina za župni dvor i gradsku vijećnicu.

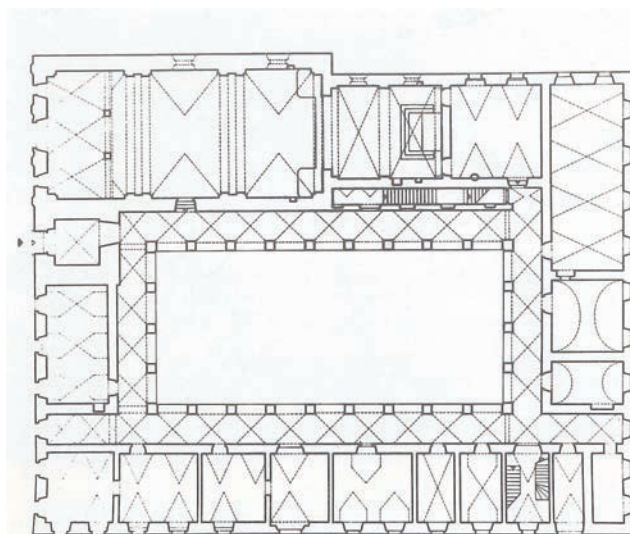

Tlocrt samostana  
*Tloris samostana*





## 6.23. KRIŽEVCI, samostan in cerkev sv. Ane

*Samostan sv. Ane je bilo osnovan v tretjem, zadnjem obdobju zgodovine pavlinskega Sreda. Utemeljitelj samostana je bil Ivan Zakmardi, protonotar Hrvaškega kraljestva, ki je pogojeval osnovanje ter vodenje osnovne šole in gimnazije v Križevcih. Bil je dobrotnik – pavlincem je daroval posestva. Zagrebški škof Petar Petračić je izdal dovoljenje za osnovanje pavlinskega samostana, o čemer priča listina z dne 15. 4. 1667. Pavlinci so na začetku stanovali v hišici, ki so jo dobili v dar od koprivniškega meščana Nikola Makarja. Najprej so zgradili leseno kapelo, med letoma 1699 in 1713 pa so končali z gradnjo velike zidane cerkve, ki so jo postavili v starem mestnem jedru ob razširitvi glavne ulice do mestnih vrat.*

*Samostan, ki je bil osnovan 1655 po umiku Turkov, je dobil v svojo last posestvo Dijankovec (1665), zemljišča v okolici ter hiše v mestu. Zgrajeno je bilo tudi gostišče, ki je propadlo. Nova baročna cerkev s samostanom je bila dokončana 1721, ko je bil postavljen tudi zvonik. Enostranska cerkev ima eno ladjo in visoke banjaste oboke. S*

*samostanom je povezana s hodniki. Samostanski trakti zapirajo manjše notranje dvorišče. Cerkevno pročelje, končano leta 1720, je okrašeno z lesenimi kipi v nišah in lepim izklesanim portalom. Samostan je trokrilni kompleks s križnim hodnikom. V samostanu so bili šolski prostori, v nadstropju pa knjižnica in slavnostna dvorana.*

*Cerkev krasijo poznobaročne freske ter dragocena dela baročnega slikarstva. Celice menihov so bile v vzhodnem krilu. Pročelje je izdelano po vzoru pavlinske cerkve v Lepoglavi. Cerkev in samostan so obnovili po načrtih Hermana Bolleja. Danes je pavlinska cerkev sv. Ane župnijska, samostan pa kupuje občina za župnišče in mestno hišo.*



Pročelje crkve, danas  
Pročelje cerkve danes

## 6.24. CRKVA MAJKE BOŽJE KORUŠKE, Križevci



**C**rkva Majke Božje Koruške i župna crkva u Križevcima spada među najranije barokne građevine s trolisnim svetištem u Hrvatskoj.

Godine 1702. križevački župnik Juraj Janković na mjestu današnje crkve podiže manju kapelicu a godine 1715. dodani su joj trotravejni brod i manji bočni jednotravejni prostor, gdje su bili postavljeni dva oltara: Presvetog Trojstva i svetih Triju kraljeva (sada se nalaze u apsidi). Deset godina kasnije pavlini nadograđuju apsidalne dijelove crkve. Ova crkva je za hrvatsku arhitekturu važna upravo zato što se u njenom središtu prvi puta pojavljuje trolisna trocrtna osnova. Kupola i apsidalne konke uslikane su 1726. godine. Visoki zvonik s jarmom u koji je ugrađeno pjevalište prigrađen je 1872. godine. Ispod kupole se nalazi Altenbachov kip Gospe Žalosne.

O toj crkvi Nikola Bengner piše u knjižici „*Regina Martyrum inumeris gratiis Corusca Dei Mater Dolorosa Maria Crisiensis Urbis*“ objavljenoj u Čenstohovi, Poljska uz kratku povijest grada Križevca. Postoji pretisak i hrvatski prijevod knjige.

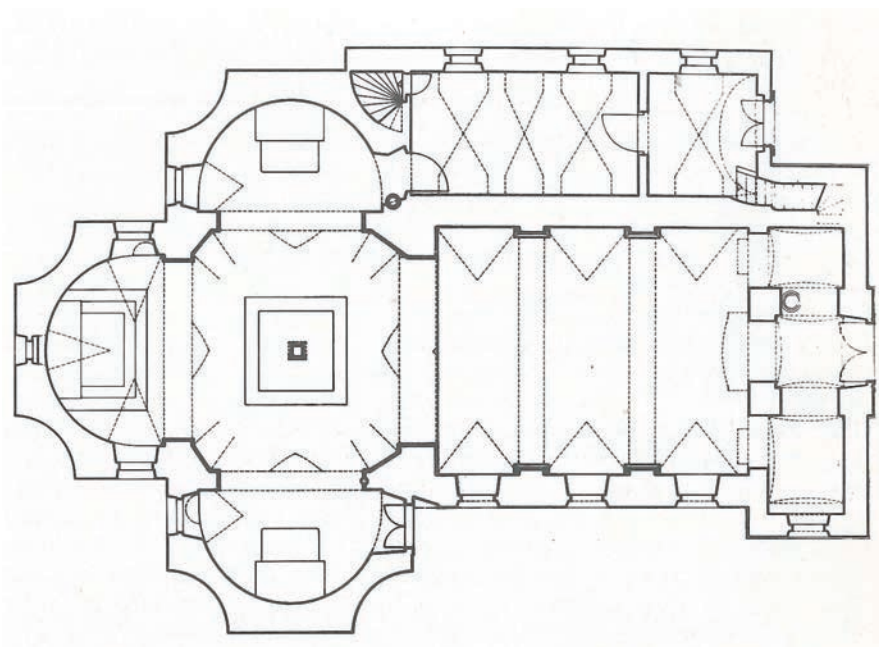

Kapela, tlocrt  
*Tloris kapele*



## 6.24. CERKEV MATERE BOŽJE KOROŠKE, Križevci

**C**erkev Matere Božje Koroške in župnijska cerkev v Križevcih sodi med najzgodnejše zgradbe s trolistnim svetiščem na Hrvaškem.

Leta 1702 je križevniški župnik Juraj Janković na mestu današnje cerkve postavil manjšo kapelico, ki sta ji bila 1715 dodana ladja s transeptom in manjši stranski prostor, kjer sta bila postavljena dva oltarja: Svete trojice in Svetih treh kraljev (zdaj stojita v apsi). Deset let pozneje so pavlinci dozidali apsidalne dele cerkve. Ta cerkev

je za hrvaško arhitekturo pomembna prav zato, ker se v njenem središču prvič pojavi tlorisna oblika glavne ladje s transeptom. Kupolo in apsidalne polkupole so poslikali leta 1726. Visok zvonik s podestom, v katerega je vgrajen kor, je bil dozidan leta 1872. Pod kupolo se nahaja Altenbachov kip Žalostne Matere božje.

O tej cerkvi piše Nikola Bengel v knjižici *Regina Martyrum inumeris gratiis Corusca Dei Mater Dolorosa Maria Crisiensis Urbis*, ki je bila objavljena v Čenstohovi na Poljskem, ob kratki zgodovini mesta Križevci. Obstaja tudi ponatis in hrvaški prevod te knjige.



Kapela, danas  
Kapela danas

## 6. 25. SVETICE – samostan i crkva Rođenja Blažene Djevice Marije, kod Ozlja



Na Sveticama, između Karlovca i Ozlja, na najljepšemu brijegu po imenu Smolča vrh, šire se daleki vidici prema Pokuplju, preko Kupe do Petrove gore i Slovenije. Prema najnovijim istraživanjima sakralne baštine, otkriveno je da je Krsto Frankopan I. Brinski (1482.–1527.) sa svojom suprugom Apolonijom, sestrom kardinala Matije Langa, često zazivao ime Blažene Djevice Marije te da je kao svoj i Apolonijin zavjetni dar dao sagraditi crkvu posvećenu Blaženoj Djevici Mariji na Sveticama ozaljskim. Dokaz da je prvu frankopansku crkvu na Smolča vrhu dao izgraditi Krsto Frankopan, kao zavjetni dar BDM, jesu zidne slike otkrivene za vrijeme konzervatorskih istraživanja (1991.–1997.). Najstariji dio svetičke crkve bio je građen u gotičkom slogu, u prvim desetljećima XVI. st. Nepobitan i jasan dokaz je otkriveni dvojni obiteljski grb Krste i Apolonije Frankopan. koje su freskoslikari oslikali u gotičkim prozorima svetišta.

R. Lopašić piše o početcima današnjih Svetica: »Na Smolča vrhu, tako se nekoć zvalo brdo, na kojem se nalaze Svetice, bilo je od vajakada uvjeta, da se podigne manastir. Svojim položajem dražesno i primamljivo mjesto bilo je možda već u pogansko doba svetište, gdje se bogovima klanjalo. Od starina stajale su na Smolča vrhu tri crkvice: poglavito sv. Bogorodice stajala je na mjestu gdje je danas crkva manastirska, druga sv. Margarete bila je nasuprot današnjem groblju, gdje ima kip sv. Josipa, a treća sv. Katarine bila je podignuta nedaleko od manastirske zgrade ispod brijega. Po ovim trima crkvama prozvano je mjesto Sveticama.«

O povijesti svetičkoga pavlinskog samostana pisao je N. Benger između 1641. i 1789. godine. »Svetički samostan utemeljen 1627. godine, ovakav je njegov početak. Ponad starog utvrđenog grada Ozlja, koji je nekada bio u posjedu preslavne obitelji knezova Zrinskih, diže se jedan brijeg s vinogradima okružen drugim brjegovima ...«

Iz slijeda kasnijih događanja vidljivo je da su feudalnim posjedom grada Ozlja i današnjim Sveticama od kraja XIV. st. gospodarili knezovi Krčki-Frankopani. Posvećena kapelica sv. Katarine bila je podignuta u vrijeme sestre Stjepana Frankopana-Ozaljskog, Katarine, udane za Nikolu Zrinskog – Sigetskog. Kapelu

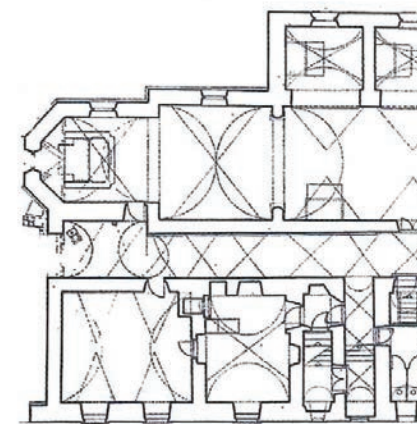

Tlocrt samostana i crkve  
*Tloris samostana in cerkve*



Grafički prikaz samostana i crkve, nekada  
*Grafični prikaz nekdanjega samostana in cerkve*

## 6.25. SVETICE – samostan in cerkev Rojstva Blažene Device Marije pri Ozalju

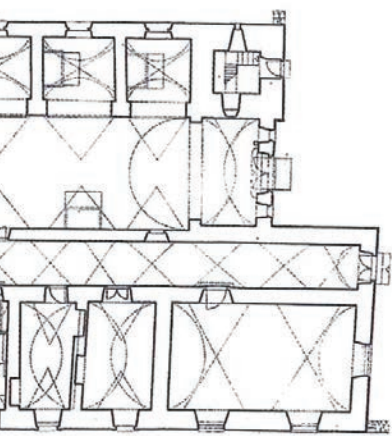

**N**a Sveticah, med Karlovcem in Ozaljem, se z najlepše vzpetine z imenom Smolča vrh širijo najlepši razgledi proti Pokuplju, prek Kolpe do Petrove gore in Slovenije. Po najnovejših raziskavah sakralne dediščine naj bi Krsto Frankopan I. Brinski (1482– 1527) s svojo soprogo Apolonijo, sestro kardinala Matije Langa, pogosto na pomoč klical ime Blažene Device Marije, zato se je zaobljubil, da bo v svojem in ženinem imenu zgradil cerkev, posvečeno Blaženi Devici Mariji na Sveticah ozaljskih. Dokaz, da je prvo frankopansko cerkev na Smolča vrhu dal zgraditi Krsto Frankopan kot darilo zaobljube Blaženi Devici Mariji, so freske, najdene v času konservatorskih del (1991–1997). Najstarejši del svetiške cerkve je bil zgrajen v gotskem slogu, v prvih desetletjih 16. stoletja. Neizpodbiten in jasen dokaz je najden dvojni družinski grb Krsta in Apolonije Frankopan, ki so ga slikarji fresk naslikali v gotskih oknih svetišča.

R. Lopašič piše o začetkih današnjih Svetic: »Na Smolča vrhu, kot se je nekoč imenoval hrib, na katerem so Svetice, so že od nekdaj obstajali pogoji, da bi tam zrasel samostan. Zaradi svoje lege očarljivo in privlačno mesto je bilo morda že v poganskem obdobju svetišče, kjer so častili bogove. Od starih časov so na Smolča vrhu stale tri cerkvice: osrednja Marijina cerkev je stala na mestu, kjer danes stoji samostanska cerkev, druga, sv. Margarete, je stala nasproti današnjega pokopališča, kjer stoji kip sv. Jožefa, tretja, cerkev sv. Katarine, pa je bila zgrajena nedaleč stran od samostanskega poslopja pod tem bregom. Po teh treh cerkvah je kraj dobil ime Svetice.«

O zgodovini svetiškega pavlinskega samostana med letoma 1641 in 1789 je pisal N. Benger: »Svetiški samostan je bil osnovan leta 1627, takšen je njegov začetek. Nad starim mestom Ozalj, obdanim z obzidjem, ki je bil nekoč v lasti preslavne družine knezov Zrinski, se dviguje vzpetina z vinogradi, obkrožena z drugimi griči /.../«

Iz zaporedja poznejšega dogajanja je razvidno, da so bila fevdalna posestva mesta Ozalj in današnjih Svetic od konca 14. stoletja v lasti knezov Krških-Frankopanov. Posvečena kapelica sv. Katarine je bila zgrajena v času sestre Stjepana Frankopana-Ozaljskega Katarine, poročene z Nikolom Zrinskim – Sigetskim. Kapelo sv. Katarine



sv. Katarine podigli su najvjerojatnije svećenici – glagoljaši, službenici prve frankopanske crkve. Katarina je 1550. godine darovnicom osigurala njihovo uzdržavanje. Stoga se s velikom sigurnošću može reći da su Frankopani, točnije da je Krsto Frankopan, sin Bernardina, izgradio prvotnu svetičku crkvu koju Frankopani nisu ostavili bez nadzora i službe Božje.

Nasuprot današnjemu groblju bila je podignuta treća kapelica posvećena sv. Margareti, zaštitnici porodilja. Danas je obnovljena i posvećena sv. Josipu.

Frankopanska crkva posvećena Blaženoj Djevici Mariji nije bila župna crkva sve do XVIII. st. nakon ukinuća pavlinskoga reda. Osnovana je 1789. godine.

Vrijeme izgradnje crkve i njezina oslikavanja i promjena naziva u novo ime – Svetice, navedeno je u ispravi iz 1572. godine. To je ujedno i oporučna isprava u kojoj Stjepan Frankopan Ozaljski poklanja »sve Gospodstvo naše« sinovima svoje sestre Katarine – Josipu, Kristoferu i Nikoli – knezovima Zrinskim.

Prva crkva posvećena Blaženoj Djevici Mariji je danas najstariji dio pavlinske svetičke crkve, okvirno vrijeme njezine izgradnje je između 1520. i 1524. godine.

Pavlini su 1627. godine dobili na korištenje tu frankopansku crkvu koju su nadogradili i proširili.

#### SVETICE – NEKAD

Nakon smrti Jurja Zrinskoga, 1626. godine, skrbništvo nad njegovim maloljetnim sinovima, Nikolom i Petrom, preuzima zagrebački biskup Petar Domitrović koji odlučuje u Sveticama osnovati samostan. Odabrao je Red sv. Pavla prvog Pustinjaka, odnosno bijele fratre – pavline. U razdoblju od 1649. do 1670. godine, tj. za vrijeme kneza Petra Zrinskog i žene mu Katarine, samostan se lijepo razvijao. Najviše zasluga za to imao je prvi prior, otac Ivan Belostenec (1593.-1675.). U Sveticama je nastao njegov čuveni rječnik »GAZOPHYLACIUM SEU LATINO-ILLYRICORUM ONOMATUM AFARIUM« (Gazofilacij ili riznica latinsko-hrvatskih riječ).

Njegovo je leksičko blago prije svega kajkavsko no ima štokavizama i čakavizama. Spajanjem na narječja Belostenec se uključuje ostvarenju jedinstvenog jezika.

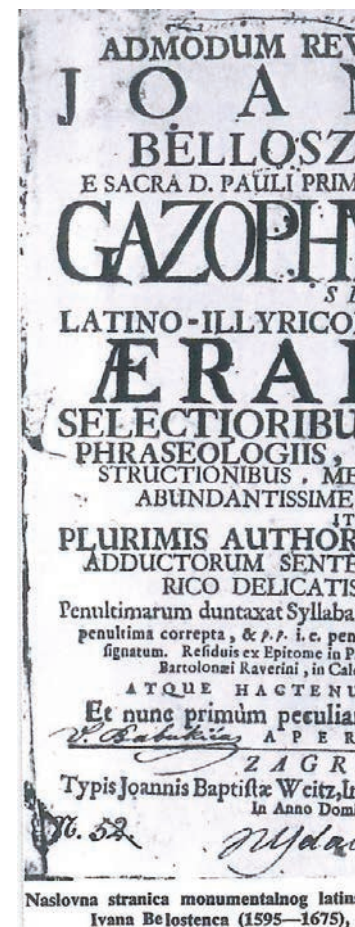

Naslovnica  
Gazophylacija

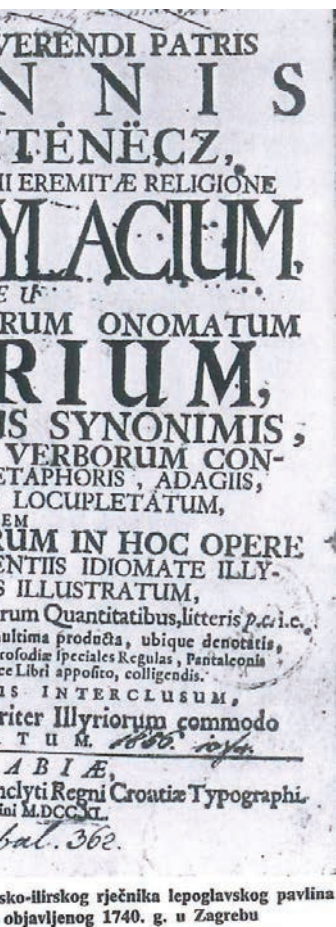

Ilirsko-illirskog rječnika lepoglavskog pavlina objavljenog 1740. g. u Zagrebu

so najverjetneje zgradili svečeniki – glagoljaši, uslužbenci prve frankopanske cerkve. Katarina je leta 1550 z darovnico zagotovila njihovo vzdrževanje. Zato je z veliko gotovostjo mogoče reči, da so Frankopani, natančneje, da je Krsto Frankopan, Bernardinov sin, zgradil prvotno svetiško cerkev, ki je Frankopani niso pustili brez nadzora in službe božje.

Nasproti današnjemu pokopališču je bila postavljena tretja kapelica, posvečena sv. Margareti, zaščitnici porodnic. Danes je obnovljena in posvečena sv. Jožefu.

Frankopanska cerkev, posvečena Blaženi Devici Mariji, ni bila po ukinitvi pavlinskega redu župnijska cerkev vse do 18. stoletja. Osnovana je leta 1789.

Čas gradnje cerkve in njenega poslikavanja ter preimenovanje imena v Svetice je naveden v pisnem viru iz leta 1572. To je hkrati tudi oporoka, v katerem Stjepan Frankopan Ozaljski poklanja »vse Gospodstvo naše« sinovom svoje sestre Katarine – Josipu, Krištofu in Nikolu – knezom Zrinskim.

Prva cerkev, posvečena Blaženi Devici Mariji, je danes najstarejši del pavlinske svetiške cerkve, za okvirni čas njene gradnje velja obdobje med 1520 in 1524.

Pavlinci so leta 1627 dobili v uporabo to frankopansko cerkev, ki so jo dozidali in razširili.

#### SVETICE – NEKOČ

Po smrti Jurija Zrinskega leta 1626 je skrbništvo nad njegovima dvema mladoletnima sinovoma Nikolom in Petrom prevzel škof Peter Domitrović, ki se je odločil, da bo v Sveticah osnoval samostan. Izbral je red sv. Pavla Puščavnika oziroma bele fratre – pavlince. V obdobju med letoma 1649 in 1670, tj. v času kneza Petra Zrinskega in njegove žene Katarine, se je samostan lepo razvijal.

Največ zaslug za razvoj samostana je imel prvi prior, oče Ivan Belostenec (1593–1675). Na Sveticah je živel med letoma 1630 in 1644. V tem obdobju je nastal njegov znani slovar *GAZOPHYLACIUM SEU LATINO-ILLYRICORUM ONOMATUM AERARIUM* (Gazofilacij ali zakladnica latinsko-hrvaških besed). Besedišče v slovarju je predvsem kajkavsko, vključeni so tudi štokavski in čakavski izrazi. Z

Nakon smrti Belostenca (11. 2. 1675.) rječnik su dovršili i objavili Jeronim Orlović i Andrija Mužar. Taj je dvojezični latinsko-hrvatski rječnik najvažnije Belostenčevo djelo. Sadrži dva dijela: prvi latinsko-hrvatski koji sadrži oko 40.000 latinskih riječi te drugi hrvatsko-latinski s oko 25.000 riječi. Hrvatsko-latinski dio rječnika ima enciklopedijsko obilježje jer sadržava i savjete o gospodarenju, liječničke savjete, izreke, epigrame i sl. Belostenec je na tom djelu radio do kasnih godina starosti. To njegovo životno djelo ležalo je u rukopisu 65 godina u pavlinskom samostanu u Lepoglavi. Rječnik je 1740. godine u Zagrebu objavio pavlin Jeronim Orlović (1715.-1746.).

Belostenčevim djelom počinju se brisati granice književnoga regionalizma, osobito u sjevernoj Hrvatskoj.

Uređenje crkve i samostana dovršeno je 1669. godine, a 1699. godine samostan je pogodio snažan potres. Obnova je trajala do 1738. godine, kada je crkva oslikana freskama. Izgrađene su četiri pokrajnje kapele i povišen je zvonik. Samostan je ukinut 1786. godine, a župa je osnovana 1789. godine. Ispod crkve nalaze se kriptе mnogih pokopanih pavlina i plemenitaša toga kraja.

#### SVETICE – DANAS

Izgradnja i oslikavanje današnjega svetišta pavlinske crkve posebno je vrijedno djelo gotičkoga graditeljstva i onovremenoga sakralnoga zidnoga slikarstva. Oltarni prostor oblikuje nišu ispunjenu veličanstvenim Marijinim oltarom. Tu stoluje Marija s Djetetom, okružena anđeoskim glavicama. To je najvjerojatnije rad kipara Pavla Beline (?-Remete, 1715.) iz Slovenije, kao i neke druge umjetnine. Na blagdan Male Gospe ovaj kip su častili brojni vjernici, hodočasnici na Svetice. Pavlini su je nazvali »Kraljicom obitelji«.

Najstariji sačuvani oltar je onaj sv. Pavla prvog Pustinjaka (1631.), drugi po starosti je oltar sv. Antuna Padovanskoga (prije 1699.), a oltar sv. Ćirila i Metoda (prije oltar sv. Nikole) potječe s početka XVIII. stoljeća (rad Pavla Beline). Uz zid lođe, kod samoga ulaza u crkvu, nalazi se oltar sv. Ivana Nepomuka (1715.), a u pokrajnjoj



Spomen-ploča  
Spominska plošča



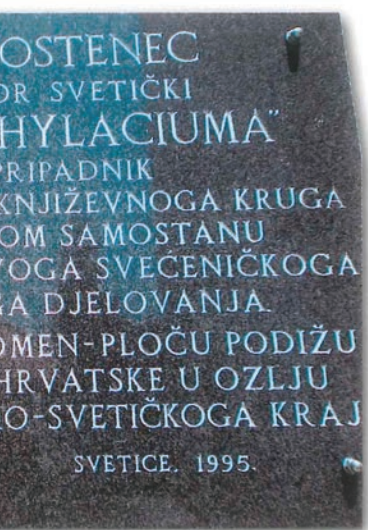

opiranjem na narečja se je Belostenec pridružil smeri, ki je težila k uresničevanju enotnega jezika.

Po Belostenčevi smrti (11. 2. 1675) sta slovar končala in objavila pavlinca Jeronim Orlović in Andrija Mužar. Ta dvojezični latinsko-hrvaški slovar je najpomembnejše Belostenčevo delo. Vsebuje dva dela; prvi, latinsko-hrvaški, ki vsebuje okoli 40 000 latinskih besed, in drugi, hrvaško-latinski z okoli 25 000 besedami. Hrvaško-latinski del slovarja ima enciklopedijske značilnosti, saj vsebuje tudi nasvete o gospodarjenju, zdravniške nasvete, pregovore, epigrame ipd. Belostenec se je temu delu posvečal do pozne starosti. To njegovo življenjsko delo je v pavlinskem samostanu v Lepoglavi ostalo v rokopisu 65 let. Slovar je leta 1740 v Zagrebu objavil pavlinec Jeronim Orlović (1715–1746). Zahvaljujoč Belostenčevemu delu se začenjajo brisati meje književnega regionalizma, posebej v severni Hrvaški.

Ureditev cerkve in samostana je bila končana leta 1669, leta 1699 pa je samostan prizadel močan potres. Obnova je trajala do leta 1738, ko so cerkev poslikali s freskami. Zgradili so štiri stranske kapele in dvignili zvonik. Samostan je bil ukinjen leta 1786, župnija pa osnovana leta 1789. Pod cerkvijo je kripta s posmrtnimi ostanki številnih pavlincev in plemenitašev s tega območja.

#### SVETICE – DANES

Gradnja in stenske poslikave današnjega svetišča pavlinske cerkve predstavljajo posebej dragoceni primer gotskega stavbarstva in sakralnega zidnega slikarstva tistega časa. Oltarni prostor oblikuje nišo, izpolnjeno z veličastnim Marijinim oltarjem. V ospredju je Marija z detetom, obkrožena z glavami angelov. Oltar je najverjetneje delo kiparja Pavla Beline iz Slovenije (? - Remete, 1715), prav tako kot tudi nekatere druge umetnine. Na praznik Marijinega rojstva so ta kip častili številni verniki, romarji na Svetice. Pavlinci so ji pravili »kraljica družine«.

Najstarejši ohranjeni oltar je oltar sv. Pavla Puščavnika (1631), drugi po starosti je oltar sv. Antona Padovanskega (pred 1699), oltar sv. Cirila in Metoda (prej oltar sv. Nikola) izvira z začetka 18. stoletja, delo Pavla Beline. Ob zidu lože, pri vhodu

niši oltar sv. Josipa, zaštitnika umirućih (1745.) sa slikom autora Janeza Potočnika iz Ljubljane. Ovdje je nekoć postojala Bratovština sv. Josipa, koja je molila i činila pokoru za umiruće i duše u čistilištu.

Na oltaru sv. Ane iz 1784. godine je godine 2020. vraćena restaurirana slika sv. Ane. Uz glavni oltar nalaze se vrijedne korske klupe s početka XVIII. st, restaurirane 2016./18. godine.

Od slikarskih se umjetnina posebno ističe šest oslikanih oltarnih antependija, uz mnoge druge slike i freske. Orgulje iz 1761. godine rad su Janeza Jurja Eisela iz Ljubljane i danas su u funkciji. Barokna propovjedaonica u obliku trolista ukrašena je pavlinskim grbom (1757.) s dvama lavovima i palmom. Poprsje Trpećeg Krista (1779.) izrađeno je u rokoko stilu iz obojenog voska, s ljudskom kosom i bradom. Smatra se da su neka slikarska djela rad slavne Rangerove škole.

Sadašnji oblik crkva i samostan dobivaju 1994. godine kada je izvršena temeljita obnova. Te godine se u Svetice vraćaju pavlini, protjerani iz Kamenskoga (Karlovac) u vrijeme Domovinskoga rata. Obnavljaju sakramentalni život župe te duhovnost svojega reda. Od lipnja 2013. godine na Sveticama je osnovana i Bratovština sv. Anđela Čuvara, jedan od izraza pavlinske duhovnosti.



Crkva i samostan, danas  
*Cerkev in samostan danes*

*v cerkev, se nahaja oltar sv. Ivana Nepomuka (1715), v stranski niši pa oltar sv. Jožefa, zaščitnika umirajočih (1745), s podobo avtorja Janeza Potočnika (1749-1834) iz Ljubljane. Tukaj je nekoč obstajala Bratovščina sv. Jožefa, ki je molila ter delala pokoro za umirajoče in duše v vicah.*

*Na oltar sv. Ane iz leta 1784 je vrnjena restavrirana slika sv. Ane. Ob glavnem oltarju se nahajajo dragocene korne klopi z začetka 18. stoletja, restavrirane v letih 2016/2018. Od slikarskih umetnin je poleg številnih drugih slik in fresk posebej treba izpostaviti šest poslikanih oltarnih antependij. Orgle iz leta 1761 so delo Janeza Jurija Eisla iz Ljubljane in delujejo še danes. Baročna prižnica v obliki triperesne detelje je okrašena s pavlinskim grbom (1757) z dvema levoma in palmo. Doprsni kip trpečega Jezusa (1779) je narejen v rokokojskem slogu iz pobarvanega voska, s človeškimi lasmi in brado. Velja, da so nekatera slikarska dela iz slavne Rangerjeve šole.*

*Sedanjo obliko sta cerkev in samostan dobila leta 1994, ko je bila končana temeljita obnova. Tega leta so se v Svetice vrnili pavlinci, izgnani iz Kamenskega (Karlovec) v času domovinske vojne. Posvečajo se obnovi zakramentalnega življenja v župniji in duhovnosti svojega reda. Od leta 2013 je v Sveticah osnovana tudi Bratovščina sv. angela varuha, ki je eden od izrazov pavlinske duhovnosti.*

Unutrašnjost crkve  
Notranjost cerkve



## 6. 26. SENJ – samostan sv. Nikole



Senjski biskup Ivan Agalić 1684. u grad Senj uveo je pavline kojima je dao na korištenje napušteni samostan augustinaca o čemu svjedoči povelja utemeljenja. Malu samostansku kuću proširili su te su 1725. godine u njoj otvorili javnu gimnaziju. Crkva je zapuštena nakon ukidanja reda, a 1874. godine je porušena. Kompleks je stajao na današnjemu trgu do luke. Danas nema tragova ni crkve ni samostana. Propale su i sve pavlinske kuće.



Majka Božja od Sedam Žalosti (1700.)  
*Mati Božja sedem žalosti (1700)*



## 6.26. SENJ – samostan sv. Nikola

**S**enjski škof Ivan Agalić je v mesto Senj pripeljal pavlince 1684, ko jim je ponudil v uporabo zapuščeni samostan avguštincev, o čemer priča listina o ustanovitvi reda. Majhno samostansko hišo so razširili in leta 1725 v njej odprli javno gimnazijo. Cerkev je po ukinitvi reda propadala, 1874 pa so jo porušili. Kompleks je stal na današnjem trgu ob pristanišču. Danes ni nobenih sledi ne o cerkvi ne o samostanu. Propadle so tudi vse pavlinske hiše.



Samostan (1660.)  
*Samostan (1660)*



Samostan (1689.)  
*Samostan (1689)*

## 6. 27. SVETA ELIZABETA – samostan, kraj Motovuna u Istri

---



**N**eki povijesni podatci govore da je samostan sv. Elizabete postojao jugoistočno od Motovuna, na lokaciji pod imenom »sv. Žabeta«. Spominje se u spomenici lepoglavskoga samostana iz 1618. godine opaskom da je kompleks prisvojio porečki biskup s nakanom da se u samostanu organizira škola za odgoj svećenika porečke biskupije. Zbog toga je pavlinski samostan kratko djelovao.

Danas se na toj lokaciji nalaze samo sitni ostatci arhitekture, kamena, keramičkoga posuđa, crjepova i ostatci žbuke. Ostatci se nalaze među vinogradima na posjedu zvanom Sv. Žabeta).





## 6.27. SVETA ELIZABETA – samostan pri Motovunu v Istri

*Nekateri zgodovinski podatki govorijo, da je samostan sv. Elizabete obstajal jugovzhodno od Motovuna, na lokaciji z imenom »Sv. Žabeta«. Omenjen je v spomenici lepoglavskega samostana iz leta 1618 s pripombo, da si je kompleks prisvojil poreški škof z namenom, da v samostanu organizira semenišče za vzgojo duhovnikov poreške škofije. Zaradi tega pavlinski samostan ni deloval dolgo.*

*Danes je na tej lokaciji, med vinogradi na posestvu z imenom Sv. Žabeta, mogoče najti samo kakšne drobne ostanke arhitekture, kamenje, delce glinenih posod, strešnikov in ostanke ometa.*



## 6. 28. OLIMJE (ULIMJE) – samostan i crkva Blažene Djevice Marije, kod Podčetrтка, Slovenija



Olimje (Ulimje) »leži s onu stranu Sutle, koja je među Štajerskom i Hrvatskom«, »u dolini pitome Sutle« i »u skrovitoj dolini blizu Podčetrтка«.

Ime davnoga Olimja povjesničari različito pišu. U ispravama o kupnji grada i posjeda te u darovnici Ivana Zakmardya zabilježen je latinski naziv »Ulimje«. U urbaru iz 1404. godine naziva se »Bolimel«, dok je u ispravama iz XVI. i XVII. stoljeća različito nazivan: »Vkolimel«, »Wollinel«, »Wolimbel«, »Wolimia«, »Olymia«. Slovenci od davnina govore »Olimje«.

Povijest Olimja ne počinje tek s pavlinima, tj. tek u drugoj polovici XVII. st., nego seže čak u XIII. st. kad je tu već bio majur krčkih biskupa. Iako se Olimje nakon toga spominje tijekom više stoljeća, ono nam kao spomenik progovara tek od trenutka kad je bio izgrađen sadašnji još očuvani grad. To se zbilo između 1525. i 1550. godine, a o tome je pisao Sergej Vrišer.

Prikaz povijesti grada Olimja započeo je Kamilo Dočkal predajom prema kojoj je 1015. sv. Hema (sv. Ema, ?–1045.), koruška kneginja, sagradila grad.

U prikazu povijesti grada Olimja Ignacij Orožen nastavlja da je grad imao četiri krila i tvorio je jednu zgradu u obliku četvorine, koja je na sva četiri ugla imala okrugle kule. Grad je bio okružen opkopom s vodom. Na južnom krilu nalazio se glavni ulaz, portal, pred kojim je bio most. Nad portalom je bila uklesana 1550. godina.

Njegovi vlasnici bili su, dok ga nisu preuzeli pavlini: plemić Erhard Mordax (1481.), obitelji Tattenbach, Rattkay i Erdödy. Grof Nikola Erdödy prodao je grad Zakmardju 1658. godine. On je kao novi gospodar na posjedu utemeljio pavlinski samostan i prodao ga poglavarstvu toga reda u Lepoglavi. Nakon ukinuća reda olimski su gospodari od 1805. pa sve do II. svjetskog rata bili grofovi Attemsi. Oni su 1807. godine srušili dva gradska krila i preuredili grad prema svojim željama.

O početcima pavlinskoga samostana u Olimju zabilježio je Nikola Benger: »Utemeljitelj samostana Ivan Zakmardy, godina osnutka kao i podatak da je redovnička kuća bila lepoglavska zajednica, te da su redovnici svečano uvedeni u samostalni svoj olimski samostan godine 1664.« Ugovor je potpisan 22. listopada 1662. godine. Prema tom ugovoru pavlini su trebali u gradu utemeljiti i urediti

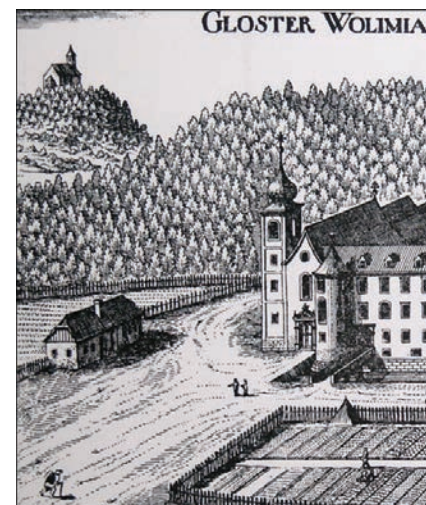

Topografija (1681.)

Topografija (1681)



Crkva i samostan, danas  
Cerkev in samostan danes





## 6.28. OLIMJE (ULIMJE) – samostan in cerkev Marije Vnebovzete pri Podčetrtku, Slovenija

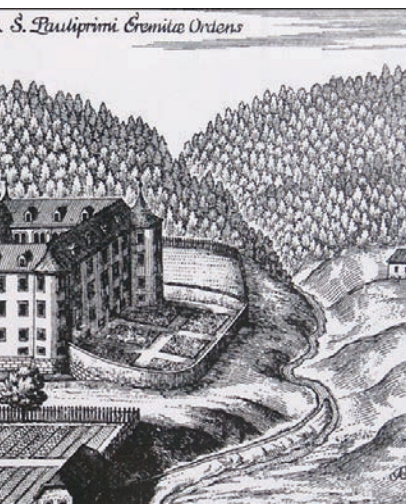

**O**limje »leži na drugi strani Sotle, ki teče med Štajersko in Hrvaško«, »v dolini mirne Sotle« in v »skriti dolini blizu Podčetrтка«.

Ime starodavnega Olimja zgodovinarji pišejo različno. V listinah o nakupu dvorca in posestev ter v darovnici Ivana Zakmardyja je zabeleženo latinsko poimenovanje Ulimje. V urbarju iz leta 1404 je poimenovano Bolimel, medtem ko v dokumentih iz 16. in 17. stoletja zanj najdemo številna različna imena: Vkolimel, Wollinel, Wolimbel, Wolimia, Olymia. Slovenci ga že od nekdaj poimenujejo Olimje.

Zgodovina Olimja se ne začne s pavlinci, tj. šele v drugi polovici 17. stoletja, ampak sega celo v 13. stoletje, ko je bila tam pristava krških škofov. Čeprav je v virih Olimje omenjeno skozi več stoletij, nas Olimje kot spomenik nagovori šele v trenutku, ko je bil zgrajen še danes ohranjeni dvorec. To je potekalo med letoma 1525 in 1550, o čemer je pisal Sergej Vrišer.

S pisanjem o zgodovini dvorca Olimje je začel Kamilo Dočkal z navedbami, po katerih naj bi dvorec leta 1015 dala postaviti sv. Hema (sv. Ema, ?-1045), koroška kneginja. V opisu o zgodovini dvorca Olimje je Ignacij Orožen nadaljeval, da je imel dvorec štiri krila in je tvoril enotno stavbo v obliki štirikotnika, ki se je na vseh štirih vogalih zaključevala z okroglimi stolpi. Okoli dvorca je bil speljan obrambni jarek z vodo. Glavni vhod, portal, pred katerim je bil most, je bil na južnem krilu. Nad portalom je bila vklesana letnica 1550.

Dvorec je bil, preden so ga prevzeli pavlinci, v rokah različnih lastnikov: plemiča Erharda Mordaxa (1481), družin Tattenbach, Rattkay in Erdödy. Grof Nikola Erdödy je dvorec prodal Zakmardyju leta 1658. Ta je kot novi gospodar na posestvu ustanovil pavlinski samostan in ga prodal glavarjem tega reda v Lepoglavi. Potem ko je bil red ukinjen, so bili od 1805 pa vse do druge svetovne vojne njegovi lastniki grofje Attems, ki so leta 1807 porušili dve krili dvorca in ga preuredili po svojem okusu.

O začetkih pavlinskega samostana je Nikola Bengler zapisal: »Ustanovitelj samostana Ivan Zakmardy, leto ustanovitve in podatek, da je bila meniška hiša del lepoglavske skupnosti in da so bili menihi svečano vpeljani v svoj samostojni olimski samostan leta 1664.« Pogodba je bila podpisana 22. oktobra 1662. Po tej pogodbi so morali



svoj samostan i sagraditi crkvu u čast BDM na nebo uznesene i bezgrešno začete, u čast sv. Ivana Krstitelja, sv. Ivana evanđelista, sv. Jeronima i sv. Marije Magdalene. Grad je 2. travnja 1663. godine, nakon dopuštenja carskoga dvora, preuzeo Martin Borković (1597.–1687.) u ime reda i redovnička je zajednica bila podvrgnuta Lepoglavi. Budući da olimski dvorac nije bio građen za redovnički život, trebalo ga je preurediti. Dvorane su preuređene u redovničke sobice–ćelije. Izgradili su prostranu, veliku crkvu koju je svečano posvetio zagrebački biskup Aleksandar Ignacije Mikulić (1688.–1694.) 1688. godine.

Glavni je oltar posvećen Mariji na nebo uznesenoj. Bočni oltari su: oltar sv. Križa, oltar sv. Franje Ksaverskoga, oltar Gospe Čenstohovske, oltar sv. Katarine, oltar sv. Pavla Pustinjaka, oltar sv. Tome apostola i oltar sv. Barbare.

Samostanska ljekarna uređena je najprije za potrebe redovničke zajednice, a zatim za potrebe izvan samostanskoga žiteljstva.

Samostanci su gradili, dograđivali, radili u šumama, na poljima, molili i učili, pripravljali lijekove te liječili. Čuvali su Olimje sve do 3. rujna 1782. godine kada je barun Kajetan von Langenmantel, kotarski poglavar iz Celja, proglasio ukinuće samostana. Oblikovana je neovisna župa Marije na nebo uznesene. Grad je kupio grof Ferdinand Attems uz obvezu da godišnje plaća župnika, kapelana i crkveni zbor. Bio je dužan održavati zgrade. Župa je osnovana 1785. godine.

Nekadašnji gostinjac je stradao u potresu te je djelomično očuvan.

Danas je kompleks Olimje potpuno obnovljen.

Od 1990. godine se za Marijino svetište i župu skrbe Mala braća – franjevci – minoriti koji su 15. kolovoza 1999. godine, nakon 217 godina, ponovo oživjeli samostan.



Freska sv. Pavla prvog Pustinjaka iznad ulaza u samostan

Freska sv. Pavla Puščavnika nad vhomom v samostan

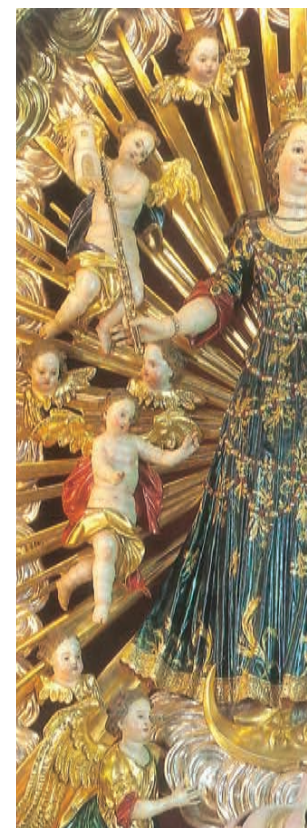

Kip Majke Božje na glavnom oltaru  
Kip Matere Božje na glavnom oltaru





*pavlinci v dvorcu osnovati in urediti svoj samostan ter zgraditi cerkev v čast Marije Vnebovzete in njenega brezmadežnega spočetja, v čast sv. Janeza Krstnika, sv. Janeza Evangelista, sv. Jeronima in sv. Marije Magdalene. Dvorec je 2. aprila 1663, z dovoljenjem cesarskega dvora, prevzel v imenu reda Martin Borković (1597-1687), meniška skupnost pa je delovala pod okriljem Lepoglave. Ker olimski dvorec ni bil zgrajen za meniško življenje, ga je bilo treba preurediti. Dvorane so bile preurejene v meniške sobice – celice. Zgradili so prostorno, veliko cerkev, ki jo je svečano posvetil zagrebški škof Aleksandar Ignacije Mikulić (1688–1694) leta 1688.*

*Glavni oltar je posvečen Mariji Vnebovzeti. Baročni oltarji so oltar sv. Križa, oltar sv. Frančiška Ksaverja, oltar Čenstohovske Marije, oltar sv. Katarine, oltar sv. Pavla Puščavnika, oltar sv. Tomaža in oltar sv. Barbare.*

*Samostanska lekarna je bila najprej urejena za potrebe meniške skupnosti, potem pa tudi za potrebe lokalnega prebivalstva.*

*Menihi so gradili, dograjevali, delali v gozdovih, na njivah, molili in poučevali, pripravljali zdravila in zdravili. Olimje so ohranili vse do 3. septembra 1782, ko je baron Kajetan von Langenmantel, okrajni glavar iz Celja, razglasil ukinitve samostana. Nastala je neodvisna župnija Marije Vnebovzete. Dvorec je kupil grof Ferdinand Attems pod pogojem, da plača letno plačo župnika, kaplana in cerkveni zbor. Bil je dolžan vzdrževati poslopja. Župnija je nastala leta 1785.*

*Nekdanje gostišče je bilo uničeno v potresu in je ohranjeno le delno.*

*Danes je kompleks Olimje v celoti obnovljen.*

*Od leta 1990 za Marijino cerkev in župnijo skrbijo mali bratje – frančiškani – minoriti, ki so 15. avgusta 1999, po 217 letih, samostan ponovno oživili.*



## 6. 29. BAŠĆANSKA DRAGA – samostan sv. Kuzme i Damjana, Baška, otok Krk



**P**avlini iz samostana sv. Spasa kod Senja kupili su 1373. godine posjed uz postojeću crkvu sv. Kuzme i Damjana u Bašćanskoj Drazi. 1455. godine knez Ivan Frankopan dao im je u posjed i tu crkvu s pripadajućim posjedima. Uz crkvu pavlini grade samostansku kuću u kojoj redovito borave dva redovnika. Otok Krk 1480. godine dospio je pod mletačku vlast te je tako matični samostan sv. Spasa sve teže gospodario. Zbog toga se pavlinska kuća u Bašćanskoj Drazi pretvara u samostalnu redovničku kuću (1455.) – podružnicu crikveničkoga pavlinskoga samostana. 1619. godine je postala matični samostan. Kompleks u Bašćanskoj Drazi (crkva, hospicij, sjedište pavlinske redovničke zajednice i samostan) nalazio se u zapadnom dijelu baške uvale. Danas se ta lokacija naziva »zarok«. Samostan je propao nakon ukidanja Reda. Prodan je 1791. godine. Danas više nema ostataka samostana. Na njega podsjeća sačuvano ime mjesta »mostir«, tj. ostatci starih zidina.





## 6.29. BAŠĆANSKA DRAGA – samostan sv. Kuzma in Damjana, Baška, otok Krk

*P*avlinci iz samostana sv. Spasa pri Senju so leta 1373 kupili posestvo ob obstoječi cerkvi sv. Kuzma in Damjana v Baščanski Dragi. Leta 1455 jim je knez Ivan Frankopan dal v last tudi to cerkev s pripadajočimi posestmi. Ob cerkvi so pavlinci zgradili samostansko hišo, v kateri sta redno bivala dva meniha. Leta 1480 je Krk padel pod oblast Benečanov, tako da je matični samostan sv. Spasa vse težje gospodaril. Zaradi tega je pavlinska hiša v Baščanski Dragi postala samostojna meniška hiša (1455) – podružnica crikvenškega pavlinskega samostana. Leta 1619 je postala matični samostan. Kompleks v Baščanski Dragi (cerkev, hospic, sedež pavlinske redovniške skupnosti in samostan) je ležal v zahodnem delu Baškega zaliva. Danes se ta lokacija imenuje »zarok«.

*Samostan je po ukinitvi reda propadel. Prodali so ga leta 1791. Danes o njem ni sledu. Nanj spominja le ohranjeno ime lokacije, »mostir«, tj. ostanki ruševin.*



## 6. 30. KLAVAR – samostan i crkva sv. Marije, kod Plomina, Istra



Prema povijesnim saznanjima pavlini su u Klavaru stekli neki posjed na kojemu su podigli samostansku kuću uz postojeću crkvicu sv. Marije (prije 1462. godine, prema datiranome dokumentu). Vjerojatno je samostan bila samo podružnička kuća većega susjednoga samostana na Čepićkom jezeru. Pretpostavlja se da je postojao do ukinuća reda.

Sve donedavno su između potočića i termoelektrane Plomin stajale ruševine samostana i crkve (na mjestu Malinišće). Ruševina nema od 1988. godine zbog širenja deponija ugljena za termoelektranu Plomin.



Crkva prije rušenja  
*Cerkev pred rušitvijo*



### 6.30. KLAVAR – samostan in cerkev sv. Marije pri Plominu, Istra

*Po zgodovinskih virih so pavlinci v Klavarju dobili zemljišče, na katerem so zgradili samostansko hišo ob obstoječi cerkvici sv. Marije (po datiranem dokumentu pred letom 1462). Verjetno je bil samostan samo podružnična hiša večjega sosednjega samostana na Čepičkem jezeru. Predpostavljati je mogoče, da je obstajal do ukinitve reda.*

*Vse do nedavnega je bilo v zaselku Malinišče med potokom in termoelektrarno Plomin videti ruševine samostana in cerkve. Ostanki so bili porušeni leta 1988 zaradi širitve deponije premoga za termoelektrarno Plomin.*



## 6. 31. KORUNA – samostan i crkva sv. Marije, kod Svetog Petra u Šumi, Istra



**S**amostan je bio utemeljen u XV. stoljeću te se nekada nalazio zapadno od mjesta Sveti Petar u Šumi. Vjerojatno su crkva sv. Marije, samostan i posjed bili podružnica matičnoga samostana Svetog Petra u Šumi. To je zapisano tek u XVIII. st. Podružnica je vjerojatno bila najmlađa, peta, samostanska pavlinska kuća u Istri.

Od samostanskoga kompleksa danas nije sačuvano ništa. Jedino je u narodu živa predaja o crkvi »na Koruni«.







### 6.31. KORUNA – samostan in cerkev sv. Marije pri Svetem Petru u Šumi, Istra

*S*amostan, ki je bil osnovan v 15. stoletju, je nekoč stal zahodno od kraja Sveti Petar u Šumi. Najverjetneje so bili cerkev sv. Marije, samostan in zemljišča podružnica matičnega samostana Svetega Petra u Šumi. To je zapisano šele v 18. stoletju. Podružnica je bila verjetno najmlajša, peta samostanska pavlinska hiša v Istri.

*Od samostanskega kompleksa danes ni sledi. Le med ljudmi je živa legenda o cerkvi »na Koruni«.*



## 6. 32. MALA REMETA – samostan, Fruška gora



**M**ala Remeta (eremitski toponim podsjeća na mogućnost postojanja nekog starog pustinjačkog samostana) danas je pravoslavni fruškogorski manastir. Nekada je tu postojala crkva na čijim su razvalinama pravoslavni redovnici podigli manastir. Taj se položaj još u XVIII. stoljeću nazivao »Remetsko«. Pustinjački je samostan vjerojatno utemeljen u XIII. stoljeću. Nažalost ne postoje dokumenti koji bi potvrdili povijesne pojedinosti o tome vjerojatno nekadašnjem katoličkome samostanu.

Kao osnivač se spominje kralj Stjepan Dragutin Nemanjić koji je vladao Srijemom od 1282. do 1316. godine kada je samostan vjerojatno podignut u tom razdoblju. On je Malu Remetu poklonio manastiru Rači kraj Drine. Svi ti podaci nisu sigurno potvrđeni.

U osmanlijskim dokumentima se Mala Remeta spominje godine 1546. gdje je navedeno da je to veliko i bogato imanje. Samostan je srušen i spaljen nedugo nakon tog zapisa a obnovljen je tek krajem XVIII. st. Tada u samostan (manastir) dolaze monasi iz Rače koji su obnovili Malu Remetu uz blagoslov tadašnjeg patrijarha Arsenija III. Černojevića.

Manastir je stradao u II. svjetskom ratu. Obnavljale su ga monahinje i on je danas obnovljen i u funkciji.



Manastir, danas  
*Pravoslavni samostan danes*





## 6.32. MALA REMETA – samostan, Fruška gora

*M*ala Remeta (eremitski toponim spominja na možnost, da je tu obstajal kakšen star puščavski samostan) je danes pravoslavni fruškogorski samostan. To področje se je še v 18. stoletju imenovalo Remetsko. Puščavski samostan je verjetno nastal v 13. stoletju. Na žalost ne obstajajo viri, ki bi potrdili zgodovinske podrobnosti o tem verjetno nekdanjem katoliškem samostanu.

*Kot ustanovitelj je omenjen kralj Stjepan Dragutin Nemanjić, ki je vladal v Sremu med letoma 1282 in 1326, saj je bil samostan zgrajen najverjetneje v tem obdobju. Malo Remeto je podaril samostanu Rača ob Drini, toda ti podatki niso povsem potrjeni.*

*V osmanskih dokumentih se Mala Remeta omenja leta 1546, navedeno je, da gre za veliko in bogato posestvo. Samostan je bil porušen in požgan nedolgo po omenjenem zapisu ter obnovljen šele ob koncu 18. stoletja. Takrat so v samostan (manastir) prišli menihi iz Rače, ki so obnovili Malo Remeto z blagoslovom tedanjega patriarha Arsenija III. Černojevića.*

*Samostan je bil v drugi svetovni vojni razdejan. Obnavljale so ga menihinje, tako da je danes obnovljen in delujoč.*



## 6. 33. ORAHOVICA – samostan i crkva sv. Nikolaja, Papuk



Povijest ovog pravoslavnog manastira je veoma bogata. To je jedan od najstarijih manastira u Hrvatskoj. Osnovan je krajem XVI. st. Godine 1579. godine spominje ga turski popis Požeškog sandžaka. Toponim Remete je latinska izvedenica – znači pustinjač. Manastir se spominje kao hram Svetitelja Nikolaja, zvanog Remeta. Iz tog zapisa se saznaje da je u rukama pravoslavnih monaha.

Manastir je sagrađen vjerojatno ranije. Neki povijesni izvori bilježe da se radi o rimokatoličkom samostanu i crkvi pustinjačkog reda iz 1102. godine. Ispod sadašnje manastirske crkve se nalazi ostatci starije crkve. Krajem XV. st. je ugarsko-hrvatski kralj Matija Korvin naselio pravoslavce u ovaj slavonski kraj. Crkva je izgrađena 1592. godine. Izgrađena je u obliku križa – djeteline s visokim centralnim tamburom na kojem počiva kupola. Sagrađena je u stilu moravske škole, što je jedini arhitektonski primjer ovog tipa na području Slavonije.

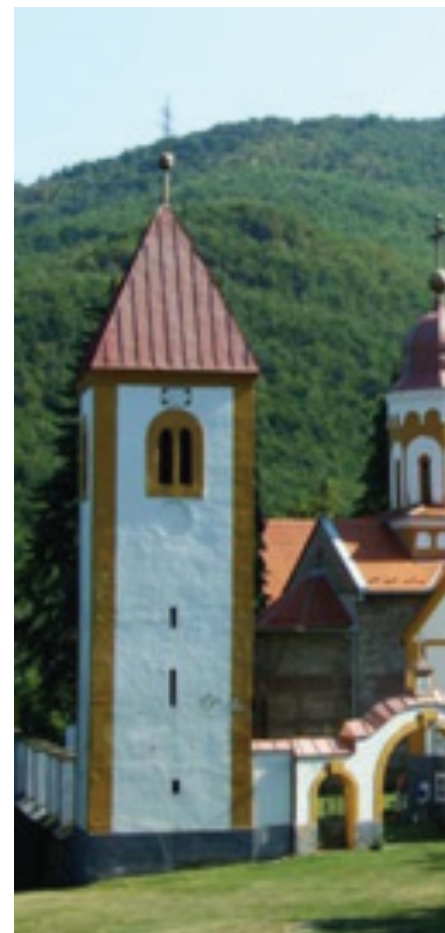

Manastir, danas

*Pravoslavni samostan danes*





### 6.33. ORAHOVICA – samostan in cerkev sv. Nikolaja, Papuk

*Zgodovina tega pravoslavnega samostana je zelo bogata. Gre za enega najstarejših pravoslavnihi samostanov na Hrvaškem. Ustanovljen je bil konec 16. stoletja. Leta 1579 je omenjen v turškem seznamu Požeškega sandžaka. Toponim Remete je latinska izpeljanka – pomeni puščavnik. Samostan je omenjen kot hram svetnika Nikolaja, poimenovanega Remete. Iz teh virov je razvidno, da je bil v rokah pravoslavnihi menihov.*

*Samostan je bil zgrajen verjetno prej. V nekih zgodovinskihi virih je navedeno, da gre za rimokatoliški samostan in cerkev puščavniškega reda iz leta 1102. Pod današnji samostanski cerkvijo se nahajajo ostanki starejše cerkve. Konec 15. stoletja je ogrsko-hrvaški kralj Matija Korvin na to slavonsko območje naselil pravoslavce. Cerkev je bila zgrajena leta 1592. Zgrajena je v obliki križa – kraki z visokim osrednjim tamburom, na katerega se naslanja kupola. Zgrajena je v slogu moravske šole, kar je edini arhitekturni primer tega tipa na območju Slavonije.*



## 6. 34. PLITVICE (GRADINA) – samostan, kod Plitvičkih jezera



Izduženi hrbat brijega nad Gradinskim jezerom, poluotokom, čuva ostatke starih utvrđenja. Cijeli je hrbat bio zatvoren obrambenim zidom. Istraživanja su utvrdila postojanje sakralnoga objekta na dnu brijega na sjevernoj strani. Položaj Plitvičkih jezera jamačno je bio idealni položaj za eremitski način života. Pretpostavlja se da je taj sakralni objekt bio pavlinski samostan i da su se eremiti okupili na toj lokaciji u vrijeme rađanja pavlinskoga reda.

Samostan je tijekom XV. i XVI. stoljeća pregrađen u utvrdu za borbu protiv Turaka te je danas poznat kao Krčin grad. Na uzdignutom terenu nazire se mala crkva dužine 13 m, vjerojatno polukružna svetišta te klaustar s temeljima nekih građevina. Omjer širine i dužine crkve je 1 : 2 što je karakteristika poznatih romaničkih crkava krbavske biskupije. Predviđa se da je to najstarija pavlinska crkva u Hrvatskoj, vjerojatno iz XIII. stoljeća.

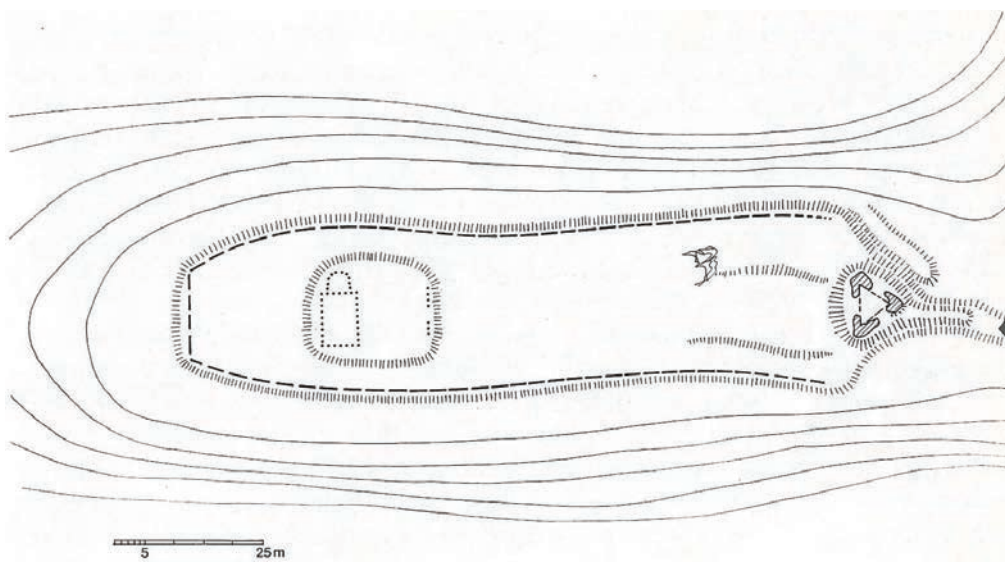

Situacija  
Stanje



### 6.34. PLITVICE (GRADINA) – samostan pri Plitviških jezerih

*Razvlečen hrbet vzpetine nad Gradinskim jezerom, polotokom, ohranja ostanke starih utrd. Celotno pobočje je bilo zavarovano z obrambnim zidom. Izkopavanja so dokazala, da je ob vznožju brega na severni strani stal sakralni objekt. Položaj Plitviških jezer je bil zagotovo idealen za puščavniški način življenja. Predpostavlja se, da je bil ta sakralni objekt pavlinski samostan in da so se puščavniki zbrali na tej lokaciji v času nastajanja pavlinskega reda.*

*Samostan, ki je bil v 15. in 16. stoletju pregrajen v utrdbo za borbo proti Turkom, je danes poznan kot Krčin grad. Na dvignjenem terenu je mogoče slutiti majhno cerkev, dolgo 13 metrov, verjetno polkrožno svetišče, ter križni hodnik s temelji neke stavbe. Razmerje med širino in dolžino cerkve je 1 proti 2, kar je značilno za romanske cerkve Krbavske škofije. Predvideva se, da je to najstarejša pavlinska cerkev na Hrvaškem, verjetno iz 13. stoletja.*



## 6. 35. REMETINEC – samostan i crkva sv. Marije, kod Novog Marofa



Svojim imenom Remetinec upućuje na zaključak da je na toj lokaciji postojao pavlinski samostan iako o tome ne postoji dokumentacija. Sklop jednostavnoga nekoć franjevačkog samostana i crkvu je 1467. godine počeo graditi grof Ivan Vitovec Grebenski, a završili ga Ivaniš Korvin sa suprugom Beatrice. Nakon turskih pustošenja su 1646.-1657. godine obnovili Juraj Erdödy i njegova žena Elizabeta Batthyany.

Prostorna gotička samostanska crkva sv. Marije od ružarija, jednobrodna je, s izduženim poligonalnim svetištem poduprtim podpornjima. Uz brod se nalazi barokna bočna kapela sv. Antuna a u svetištu sakristija i zvonik.

Na zaglavnim su kamenima uklesani grbovi grofova Celjskih, gospodara Grebengrada Hermanovića de Gereben i Batthyanyja.

U kapeli koju je dao podignuti Baltazar Patačić, očuvani su ukrasi od štuka, zidne slike, barokni oltar i nadgrobne ploče s grbom Patačića, renesansni oltar (sada u MUO Zagreb). To je krilni gotički oltar s XV. st. s kipom sv. Marije i dvadeset svetačkih likova (dar N. Mahera i supruge A. M. Jurčin iz 1699. godine).

Restauracija sada župne crkve Blažene Djevice Marije Kraljice sv. Krunice započela je 1991. godine te traje još i danas.



Crkva, danas  
*Cerkev danes*





## 6.35. REMETINEC – samostan in cerkev sv. Marije pri Novem Marofu

*G*lede na ime Remetinec je mogoče sklepati, da je na tej lokaciji obstajal pavlinski samostan, čeprav o tem ne obstajajo nobeni viri. Sklop preprostega, nekoč frančiškanskega samostana in cerkve je leta 1467 začel graditi grof Ivan Vitovec Grebenski, gradnjo pa je končal Ivaniš Korvin s soprogo Beatrice. Po turških pustošenjih sta ga med letoma 1646 in 1657 obnovila Juraj Erdödy in njegova žena Elizabeta Batthyany.

*Prostorna gotška samostanska cerkev sv. Marije Device Rožnovenske je enoladijska s podaljšanim poligonalnim prezbiterijem, ki je podprt s stebri. Ob ladji se nahaja*

*baročna stranska kapela sv. Antona, svetišče pa ima tudi zakristijo in zvonik.*

*Na grajskih kamnih so vklesani grbi grofov Celjskih, gospodarjev Grebengrada, Hermanovića de Gerebena in Batthyanyja.*

*V kapelici, ki jo je dal zgraditi Baltazar Patačić, so se ohranile štukature, freske, baročni oltar in nagrobne plošče s Patačićevim grbom, renesančni oltar (zdaj v Muzeju za umetnost in obrt Zagreb). Gre za krilni gotški oltar iz 15. stoletja s kipom Marije in dvajsetimi podobami svetnikov, darilo N. Maherja in soproge A. M. Jurčin iz leta 1699.*

*Restavriranje zdaj župnijske cerkve Blažene Device Marije, kraljice rožnega venca, se je začelo leta 1991 in traja še danes.*



Pogled prema svetištu

Pogled proti svetišču

## 6. 36. SLANKAMEN – samostan sv. Petra, obala Dunava, Srijem, Srbija



**P**avlini samostan sv. Petra u Slankamenu osnovan je polovicom XIV. stoljeća. Turci su ga opustošili u dva navrata: prvi put 1393. godine kada su u svojem pohodu upali u Srijem i drugi put 1521. godine zauzeću Beograda i osvajanju istočnoga Srijema.

Mjesto na kojemu su pavlini osnovali samostan pripadalo je jednom drugom redu – premonstratima, odnosno regularnim kanonicima. Premonstrati su dobili ime po francuskom samostanu Premontre, bili su pripadnici katoličkoga crkvenog reda, osnovanog u XII. st. Osnivač reda bio je sv. Norbert. Ovaj red se razvio u Ugarskoj za vrijeme Stjepana III (1161.–1172.). Samostan u Slankamenu osnovan je kao muški samostan u prvoj polovini XIII. stoljeća, najvjerojatnije između 1235. i 1241. godine. Krajem stoljeća prešao je u ruke ženske grane reda, a bio je pod upravom opatije u Šadiju. Prema jednom zapisu iz 1294. godine, Slankamen je imao i ženski premonstratski samostan. U blizini svakoga muškog konventa razvijao se paralelno i ženski, ali ti su »dvojni« samostani ukinuti 1140. godine. Slankamenski samostan premonstrata spominje se u XIV. stoljeću u »*Catalogus dioc, 1458.*«, a spominje se i u »*Catalogus Hilgentalensis*«. Iz ovoga je vidljivo da je u kasnome srednjem vijeku samostan prestao djelovati. Vjerojatno su Turci protjerali sestre iz samostana u Segedin. Upravo ukinućem premonstratskoga samostana, samostan sv. Petra u Slankamenu prelazi u posjed pavlina.

Prema Tomažu Gužiku, samostan je osnovan poslije 1235. godine, a prije 1294. godine je bio opatija premonstrata, potom njihov ženski samostan koji je došao u posjed pavlina prije 1393. godine. Ova je godina jedina precizna u vezi s poviješću ovoga samostana. Naime, među samostanima uništenima od strane Turaka već 1393. godine postoji spomen samostana posvećenoga sv. Petru u Srijemskoj županiji u Kaločkoj nadbiskupiji. Njegova povijest i mjesto nisu poznati. Emil Kisban navodi da je slankamenski pavlini samostan sv. Petra najvjerojatnije osnovan polovicom XIV. stoljeća. Znameniti Petar Pazmany među petnaest pavlinskih samostana, kojima se ne zna ni tko je osnivač niti postoje li neki drugi podatci, nabraja i slankamenski. Najvažniji izvor je onaj Grgura Gyöngyösija



Panorama



## 6.36. SLANKAMEN – samostan sv. Petra, obala Donave, Srem, Srbija



*P*avlinski samostan sv. Petra u Slankamenu osnovan je polovicom XIV. stoljeća. Turci su ga opustošili u dva navrata: prvi put 1393. godine kada su u svojem pohodu upali u Srijem i drugi put 1521. godine zauzeću Beograda i osvajanju istočnoga Srijema.

Mjesto na kojemu su pavlini osnovali samostan pripadalo je jednom drugom redu – premonstratima, odnosno regularnim kanonicima. Premonstrati su dobili ime po francuskom samostanu Premontre, bili su pripadnici katoličkoga crkvenog reda, osnovanog u XII. st. Osnivač reda bio je sv. Norbert. Ovaj red se razvio u Ugarskoj za vrijeme Stjepana III (1161.–1172.). Samostan u Slankamenu osnovan je kao muški samostan u prvoj polovini XIII. stoljeća, najvjerojatnije između 1235. i 1241. godine. Krajem stoljeća prešao je u ruke ženske grane reda, a bio je pod upravom opatije u Šadiju. Prema jednom zapisu iz 1294. godine, Slankamen je imao i ženski premonstratski samostan. U blizini svakoga muškog konventa razvijao se paralelno i ženski, ali ti su »dvojni« samostani ukinuti 1140. godine.

Slankamenski samostan premonstrata spominje se u XIV. stoljeću u »Catalogus dioc, 1458.«, a spominje se i u »Catalogus Hilgentalensis«. Iz ovoga je vidljivo da je u kasnome srednjem vijeku samostan prestao djelovati. Vjerojatno su Turci protjerali sestre iz samostana u Segedin. Upravo ukinućem premonstratskoga samostana, samostan sv. Petra u Slankamenu prelazi u posjed pavlina.

Prema Tomažu Gužiku, samostan je osnovan poslije 1235. godine, a prije 1294. godine je bio opatija premonstrata, potom njihov ženski samostan koji je došao u posjed pavlina prije 1393. godine. Ova je godina jedina precizna u vezi s poviješću ovoga samostana. Naime, među samostanima uništenima od strane Turaka već 1393. godine postoji spomen samostana posvećenoga sv. Petru u Srijemskoj županiji u Kaločkoj nadbiskupiji. Njegova povijest i mjesto nisu poznati. Emil Kisban navodi da je slankamenski pavlinski samostan sv. Petra najvjerojatnije osnovan polovicom XIV. stoljeća. Znameniti Petar Pazmany među petnaest pavlinskih samostana, kojima se ne zna ni tko je osnivač niti postoje li neki drugi podatci, nabraja i slankamenski. Najvažniji izvor je onaj Grgura Gyöngyösija koji navodi 1393.

koji navodi 1393. godine: »*Diabolus... per saevissimos Turcas quamplura ordinis nostri monasteria, videlicet Dobycza, quod erat de primis in Dalmatia et S. Petri in Zlatkogora, item ultra flurium Themes duo castra Boldogkew et Gatal ac monasterium S. Petri juxta Zalenkemen fecit desolari et ex terminar.*« Ovaj zapis dokazuje da su Turci uništili ne samo Slankamen nego i još nekoliko pavlinskih samostana u Ugarskoj, među kojima i Boldogkew koji se nalazio kod Batine. »Zlatka gora«, samostan koji se također spominje u ovom zapisu, nalazi se na Petrovoj gori i posvećen je sv. Petru. O njegovu djelovanju postoje zapisi od 1304. godine pa do 1451. godine Emil Kisban drži da je ovaj samostan stradao poslije bitke kod Nikopolja, u pohodu Osmana na Srijem. Drugo pustošenje zbilo se 1521. godine, poslije osvajanja Beograda, kada su osvojili i Slankamen. Samostan je vjerojatno bio obnavljan između ovih dvaju pustošenja. Zatim je grad porušen, a kamen slankamenskoga samostana korišten je za gradnju tvrđava.

Tvrđava je ostala razorena sve do pohoda Turaka 1526. godine, uoči Mohačke bitke. Ondašnji papinski nuncij navodi da je Slankamen sačuvao zidine do tih dana. To potvrđuje i Olga Zurojević (»Istorijski časopis«, Beograd 1966.) navodeći da je kamen pavlinskoga samostana upotrijebljen za utvrđivanje drugih gradova. Položaj same crkve ne zna se, ali postoje podatci koji upućuju na njezin nekadašnji položaj. Pored pravoslavne crkve sv. Nikole spominje se i jedna manja crkva duga 20 m, a široka 11,5 m. Ona se spominje i u opisu grada iz 1702. godine. Vjerojatno je za vrijeme turske opsade služila kao džamija. Tu porušenu crkvu spominje i putopisac Schweiger, a o njoj postoji i zapis u turskome defeteru iz 1566. godine. Ako je ova crkvića imala ostatke 25 godina poslije turskoga razaranja, nije nemoguće da je upravo ona ostatak nekadašnjega rimokatoličkoga samostana. Postojala je i kapela sv. Duha i hospital za siromahe u prvoj polovini XIV. stoljeća. Slankamenski župnici i crkva BDM spominje se i 1309. kao i 1400. godine. Stoga nije nemoguće da je pored rimokatoličke crkvice postojao i samostan. Ostatci crkve se spominju i kasnije. Kada je John Berbery, sluga sir Waltera Lesliya i vojvoda od Norfolka, u proljeće 1664. godine putovao od Londona do Carigrada

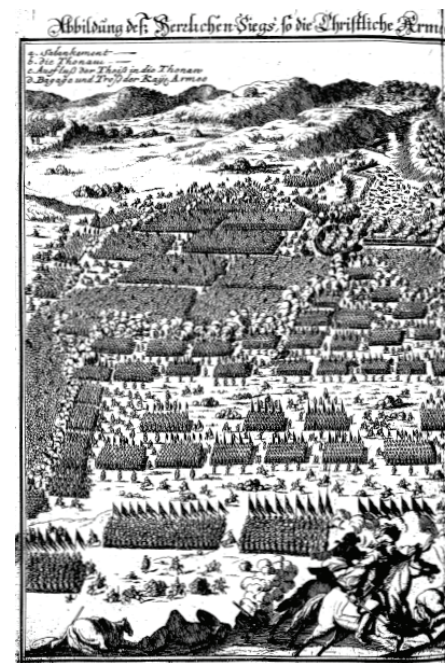

Bitka kod Slankamena (1691.)  
Bitka pri Slankamenu (1691)



godine: »Diabolus... per saevissimos Turcas quamplura ordinis nostri monasteria, videlicet Dobycza, quod erat de primis in Dalmatia et S. Petri in Zlatkogora, item ultra flurium Themes duo castra Boldogkew et Gatal ac monasterium S. Petri juxta Zalenkemen fecit desolari et ex terminar.« Ovaj zapis dokazuje da su Turci uništili ne samo Slankamen nego i još nekoliko pavlinskih samostana u Ugarskoj, među kojima i Boldogkew koji se nalazio kod Batine. »Zlatka gora«, samostan koji se također spominje u ovom zapisu, nalazi se na Petrovoj gori i posvećen je sv. Petru. O njegovu djelovanju postoje zapisi od 1304. godine pa do 1451. godine Emil Kisban drži da je ovaj samostan stradao poslije bitke kod Nikopolja, u pohodu Osmana na Srijem. Drugo pustošenje zbilo se 1521. godine, poslije osvajanja Beograda, kada su osvojili i Slankamen. Samostan je vjerojatno bio obnavljan između ovih dvaju pustošenja. Zatim je grad porušen, a kamen slankamenskoga samostana korišten je za gradnju tvrđava.

Tvrđava je ostala razorena sve do pohoda Turaka 1526. godine, uoči Mohačke bitke. Ondašnji papinski nuncij navodi da je Slankamen sačuvao zidine do tih dana. To potvrđuje i Olga Zurojević (»Istorijski časopis«, Beograd 1966.) navodeći da je kamen pavlinskoga samostana upotrijebljen za utvrđivanje drugih gradova.

Položaj same crkve ne zna se, ali postoje podaci koji upućuju na njezin nekadašnji položaj. Pored pravoslavne crkve sv. Nikole spominje se i jedna manja crkva duga 20 m, a široka 11,5 m. Ona se spominje i u opisu grada iz 1702. godine. Vjerojatno je za vrijeme turske opsade služila kao džamija. Tu porušenu crkvu spominje i putopisac Schweiger, a o njoj postoji i zapis u turskome defeteru iz 1566. godine. Ako je ova crkvice imala ostatke 25 godina poslije turskoga razaranja, nije nemoguće da je upravo ona ostatak nekadašnjega rimokatoličkoga samostana. Postojala je i kapela sv. Duha i hospital za siromahe u prvoj polovini XIV. stoljeća. Slankamenski župnici i crkva BDM spominje se i 1309. kao i 1400. godine. Stoga nije nemoguće da je pored rimokatoličke crkvice postojao i samostan. Ostatci crkve se spominju i kasnije. Kada je John Berbery, sluga sir Waltera Lesliya i vojvoda od Norfolka, u proljeće 1664. godine putovao od Londona do Carigrada i natrag, prošao je kraj Slankamena

i natrag, prošao je kraj Slankamena zapisavši sljedeće: »Zatim smo preko Petrovaradina došli do Slankamena, grada i tvrđave, koji ima lijep položaj te se može ponositi starim građevinama.« Spominje i ostatke crkve.

Slankamen je bio samostan u kojem su djelovali vrlo obrazovani redovnici koji su podučavali čitanje, pisanje i pjevanje. O tom svjedoče anali iz XVIII. stoljeća iz kojih se vidi da ovaj srijemski samostan nije bio beznačajan u ugarskoj provinciji. Iz Slankamena su birani i generalni priori.

Godine 1488. za sedmog po redu generalnog priora izabran je Petar iz Slankamena. O njemu piše Nikola Bengner navodeći da je bio posebno cijenjen zbog gotovo svetačkoga života.

Posljednji srednjovjekovni prior pavlinskoga reda bio je rođen u Slankamenu. To je bio opat Sv. Petra, Ivan iz Slankamena (*Joanes de Zalonkamen a loco notali cognominatus*). Bio je 37. po redu: »*Pater generalus provinciae OSP*«. Njegov je priorat trajao od 1523. do 1528. godine. On je bio zaslužan za spašavanje relikvija sv. Petra, osnivača reda, od Turaka za vrijeme Mohačke bitke. Relikvije su se nalazile u samostanu sv. Lovre kod Budima, a generalni prior Petar odnio ih je u Trencin. Spasio je relikvije i tijelo »*Sancti Joannis Eleemosynari*«, odnosno tijelo sv. Ivana, aleksandrijskoga patrijarha.

Slankamenski samostan sv. Petra imao je u svojoj povijesti veliki značaj, dao je i dva priora ugarske provincije. Ovaj je konvent imao izuzetan značaj u crkvenoj povijesti Srijema u srednjemu vijeku.

Danas se kod naselja Slankamen na obali Dunava nalaze sačuvani, dijelom konzervirani ostatci staroga pavlinskoga samostana sv. Petra iz 1393. godine.



*zapisavši sljedeće: »Zatim smo preko Petrovaradina došli do Slankamena, grada i tvrđave, koji ima lijep položaj te se može ponositi starim građevinama.« Spominje i ostatke crkve.*

*Slankamen je bio samostan u kojem su djelovali vrlo obrazovani redovnici koji su podučavali čitanje, pisanje i pjevanje. O tom svjedoče anali iz XVIII. stoljeća iz kojih se vidi da ovaj srijemski samostan nije bio beznačajan u ugarskoj provinciji. Iz Slankamena su birani i generalni priori.*

*Godine 1488. za sedmog po redu generalnog priora izabran je Petar iz Slankamena. O njemu piše Nikola Bengner navodeći da je bio posebno cijenjen zbog gotovo svetačkoga života.*

*Posljednji srednjovjekovni prior pavlinskoga reda bio je rođen u Slankamenu. To je bio opat Sv. Petra, Ivan iz Slankamena (Joanes de Zalonkamen a loco notali cognominatus). Bio je 37. po redu: »Pater generalus provinciae OSP«. Njegov je priorat trajao od 1523. do 1528. godine. On je bio zaslužan za spašavanje relikvija sv. Petra, osnivača reda, od Turaka za vrijeme Mohačke bitke. Relikvije su se nalazile u samostanu sv. Lovre kod Budima, a generalni prior Petar odnio ih je u Trencin. Spasio je relikvije i tijelo »Sancti Joannis Eleemosynari«, odnosno tijelo sv. Ivana, aleksandrijskoga patrijarha.*

*Slankamenski samostan sv. Petra imao je u svojoj povijesti veliki značaj, dao je i dva priora ugarske provincije. Ovaj je konvent imao izuzetan značaj u crkvenoj povijesti Srijema u srednjemu vijeku.*

*Danas se kod naselja Slankamen na obali Dunava nalaze sačuvani, dijelom konzervirani ostatci staroga pavlinskoga samostana sv. Petra iz 1393. godine.*



## 6. 37. SV. IVAN U GORI, samostan i crkva sv. Ivana, kod Metka, Velebit, Lika



Srednjovjekovne isprave spominju u Lici više crkava posvećenih sv. Ivanu. Jedna isprava spominje crkvu »*svetoga Ivana Crikve u Lici na Gori*«.

Predviđa se da je samostan utemeljen u XII. stoljeću iako povijesno nije zabilježen poslije XV. stoljeća. U Ličkome je kalendaru zapisano da je »*za vrijeme Turaka i turske uprave bio tu samostan gdje je sada kapela na Velebitu*«.

Do ruševina vodi planinarska staza visoko na Velebitu, zahtijeva dugo i naporno planinarenje. Prva prostorija južno od crkve dijelom je usječena u živu stijenu. Sedamdeset metara južnije nalazi se još jedna prostorija također djelomično usječena u živu stijenu. U južnome dijelu sadašnje crkve nazire se polukružna gradnja (možda apsida prvotnog eremitskog oratorija). Okolni objekti sa sjeverne strane pripadaju gotičkome i romaničkome stilu. Svi ostatci idu u prilog tome da je crkva sv. Ivana u Lici mogla biti pavlinska uz samostan iz vremena eremitskog načina življenja redovnika. Postoji vjerojatnost da su pavlini preuzeli predbenediktinske redovničke nastambe iz IX. stoljeća koji su se nalazili na Velebitu. Tu vjerojatnost opravdavaju tragovi prisutnosti drvenih objekata.



Trag nekadašnje sakristije  
*Ostanki nekdanje zakristije*





## 6.37. SV. IVAN U GORI, samostan in cerkev sv. Ivana pri Metku, Velebit, Lika

**S**rednjeveški viri omenjajo v Liki več cerkva, posvečenih sv. Ivanu. V eni od listin je omenjena cerkev »svetega Ivana Cerkva v Liki na Gori«.

Predpostavlja se, da je bil samostan ustanovljen v 12. stoletju, čeprav zgodovinsko po 15. stoletju ni več omenjen. V Liškem koledarju je zapisano, da je bil »v času Turkov in turške oblasti tu samostan, kjer je zdaj kapela na Velebitu«.

Do ruševin vodi planinska pot visoko na Velebitu, ki zahteva dolgotrajno in naporno planinarjenje. Prvi prostor južno od cerkve je deloma vsekano v živo skalo. Sedemdeset metrov južneje se nahaja še en prostor, prav tako delno usekano v živo skalo. V južnem delu sedanje cerkve se sluti polkrožna zgradba (morda apsida prvotnega eremitskega oratorija). Okoliški objekti s severne strani pripadajo gotskemu in romanskemu slogu. Vsi ostanki pričajo o tem, da bi cerkev sv. Ivana v Liki lahko bila pavlinska in je stala ob samostanu iz časa puščavniškega načina življenja menihov.

Obstaja verjetnost, da so pavlinci prevzeli predbenediktinske meniške nastanitve iz 9. stoletja, ki so se nahajale na Velebitu. To verjetnost potrjujejo sledi prisotnih lesenih objektov.

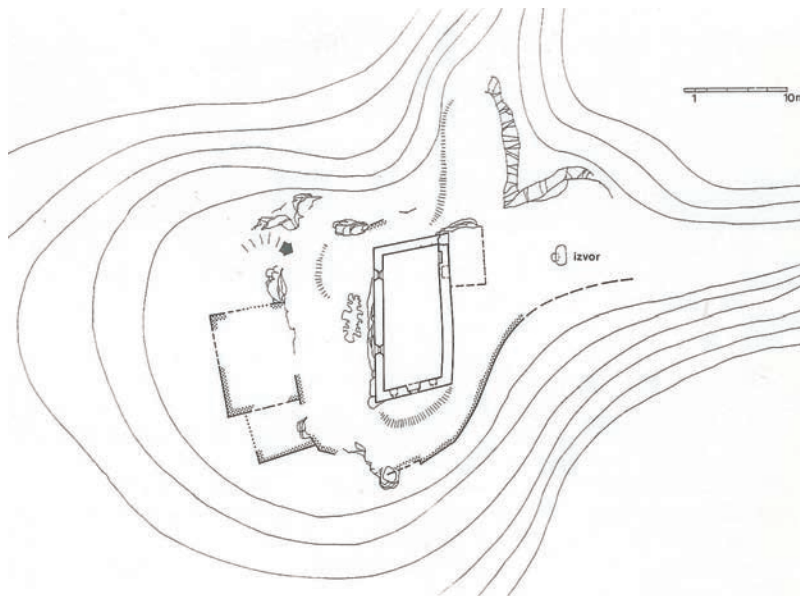

Tlocrt kompleksa  
Tloris kompleksa

## 6. 38. ŠTRIGOVA – samostan i crkva sv. Jeronima (pavliniska redovnička zajednica)



Štrigova se nalazi u sjeverozapadnome dijelu Međimurja.

U pohodu na Beč, na mjestu današnje crkve sv. Jeronima, spaljena je crkva koja je bila izgrađena prije XV. stoljeća. Vjerojatno je bila benediktinska i drvene građe. Na tome mjestu su grofovi Celjski, tj. grof Fridrik Celjski 1448. godine podigao je crkvu u čast sv. Jeronimu. Ta je crkva stradala za vrijeme potresa 1738. godine, a današnja je građena od 1738. do 1749. godine. Podigao ju je Red pavlina. Istovremeno je građen i pavliniski samostan. 1761. godine dograđuju se zvonici, a prije toga (1752.), bio je dograđen kor. Crkva se ističe dvama zvonicima što je njezina posebnost jer se dva zvonika obično grade na katedralama. Tlocrt crkve je identičan bazilici sv. Petra u Rimu. Najveća vrijednost crkve krije se u tome što je u XVIII. stoljeću fresko-slikar Ivan Ranger oslikao cijelo svetište, istaknuvši kao osnovnu temu slavu sv. Jeronima. Ivan Krstitelj Ranger (1700.–1753.) bio je najugledniji slikar hrvatskih pavlina, brat – laik i pripada u red izvrsnih europskih baroknih fresko-slikara.

Nadalje, osobitost štrigovske crkve visoka je kupola s kružnim medaljonom u tjemenu svoda i osam pojasnica između susvodnica nad prozorima. Kupola je obilno dekorirana štukaturom s oslikom na tjemenu i u četirima susvodnicama (djelo H. G. Asama, 1649.–1711.). Kompletno oslikana fresko slikama Ivana Rangera, lijep je primjer razigranoga duha u doba rokoka. Freske na zidovima i svodovima crkve djeluju neobično svježe iako su stare preko 200 godina. Glavnom apsidom dominira rezbareni oltar sv. Jeronima (vjerojatno po nacrtu Ivana Rangera) s dvama razmaknutim tracima kamene balustrade, s mramornim balustrima i pozlaćenim vazama na krajevima. Lijevi

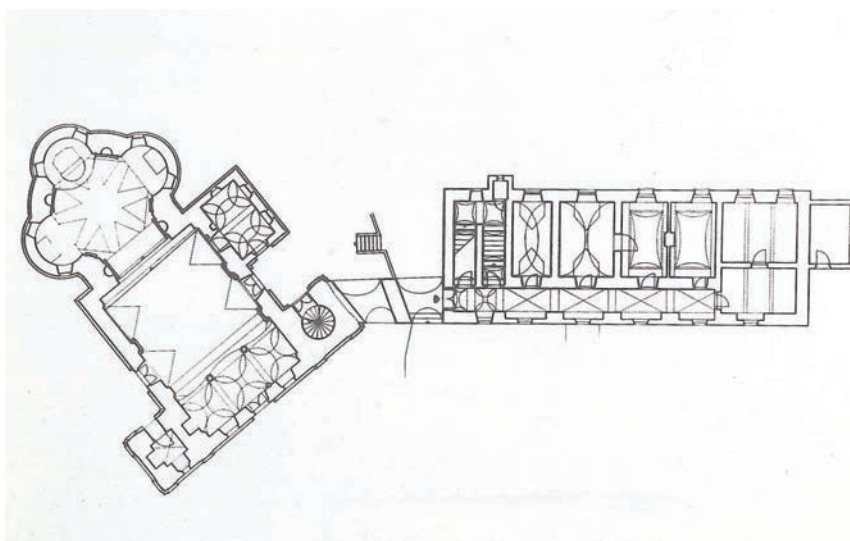

Tlocrt kompleksa  
*Tloris kompleksa*



## 6.38. ŠTRIGOVA – samostan in cerkev sv. Jeronima (pavliška meniška skupnost)

Štrigova leži v severozahodnem delu Medžimurja.

Med napadom na Dunaj je bila na mestu, kjer danes stoji cerkev sv. Jeronima, požgana cerkev, ki je bila zgrajena že pred 15. stoletjem. Verjetno je bila benediktinska in zgrajena iz lesa. Na tem mestu so grofje Celjski, tj. grof Friderik Celjski, leta 1448 dali zgraditi cerkev v čast sv. Jeronimu, ki je bila potem uničena v potresu leta 1738. Današnja cerkev je bila zgrajena med letoma 1738 in 1749. Postavil jo je red pavlincev. Hkrati je potekala tudi gradnja pavliškega samostana. Leta 1761 so dogradili zvonika, pred tem (1752) pa so povečali prezbiterij. Cerkev se ponaša z dvema zvonikoma, kar je njena posebnost, saj sta dva zvonika običajno značilna

za katedrale. Tloris cerkve je enak tlorisu bazilike sv. Petra v Rimu. Največja vrednost cerkve je v tem, da je v 18. stoletju slikar Ivan Ranger s freskami poslikal cel prezbiterij, pri čemer je kot osnovno temo poudaril slavo sv. Jeronima. Ivan Krstitelj Ranger (1700–1753) je bil najuglednejši slikar hrvaških pavlincev, brat laik in sodi med izvrstne evropske baročne slikarje fresk. Posebnost štrigovske cerkve je visoka kupola s krožnim medaljonom na zaključku oboka in osmimi povezovalnimi pasovi med sosvodnicami nad okni. Kupola je bogato okrašena s štukaturo s poslikavo na zaključku in v štirih sosvodnicah (delo H. G. Asama, 1649–1711). Cerkev, v celoti poslikana s freskami Ivana Rangerja, je lep primer razigranega duha v obdobju rokokoja. Freske na zidovih in obokih cerkve delujejo neobičajno sveže, čeprav so stare več kot 200 let. V glavni apsidi izstopa umetniško izrezljan oltar sv. Jeronima (verjetno po načrtu Ivana Rangerja) z dvema razmaknjenima pasovoma kamnite balustrade, z marmornimi balustri in pozlačenimi

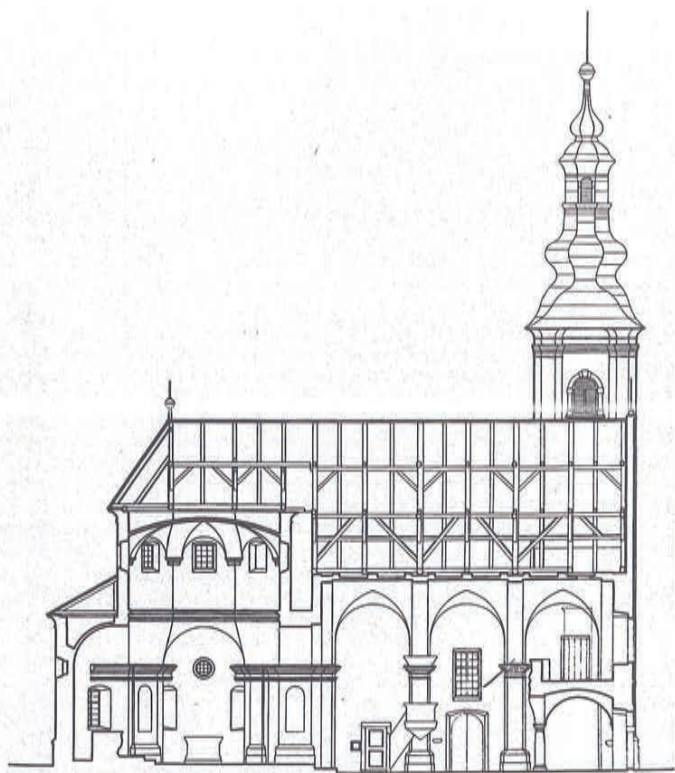

Uzdužni presjek crkve  
Vzdolžni prerez cerkve

pobočni oltar posvećen je Mariji Velikoj. Desni oltar posvećen je sv. Ani. U obnovu crkve (arhitekture i freskoslikarije) i danas se ulažu veliki naponi.

Uz crkvu su pavlini izgradili samostan – redovničku pavlinsku zajednicu koju je činio skladnu cjelinu. Ova zgrada nekad je bila pavlinski marof, tj. kuća za manji broj redovnika koji su vodili brigu o područnoj pavlinskoj ekonomiji. Samostanska redovnička zajednica štrigovskih pavlina trajala je sve do ukinuća reda 1786. godine. Danas je u postojećoj zgradi, nekadašnjoj redovničkoj zajednici pavlina, teško prepoznati arhitekturu samostanskoga zdanja i danas je prilagođeno potrebama privatnoga domaćinstva.

Smatra se da je Štrigova rodno mjesto sv. Jeronima između mnogih mjesta na hrvatskom povijesnom tlu koja si žele prisvojiti čast da budu rodna mjesta sv. Jeronima. Štrigova je jedino mjesto koje je na temelju znanstvenog istraživanja potvrđeno kao njegovo rodno mjesto. Prema predaji na mjesto rodne kuće hrvatski je ban Miroslav Celjski dao podići 1448. godine kapelu, koja je stradala u potresu 1738. godine.



Detalj pročelja crkve  
*Detalj pročelja crkve*

vazami na vsakem koncu. Levi stranski oltar je posvečen sv. Ani. V obnovo cerkve (tako arhitekturno kot glede poslikave fresk) se še danes vlagajo veliki napori.

Ob cerkvi so pavlinci zgradili samostan – poslopje za pavlinsko meniško skupnost, ki je predstavljal skladno celoto. Ta stavba je bila nekoč pavlinska pristava, tj. hiša za manjše število menihov, ki so skrbeli za pavlinsko ekonomijo na določenem območju. Meniška skupnost štrigovskih pavlincev je trajala vse do ukinitve reda leta 1786.



Danes je v obstoječi stavbi nekdanje meniške skupnosti pavlincev težko prepoznati arhitekturo samostanskega poslopja ter je danes prilagojen potrebam zasebnega gospodinjstva.

Prevladuje mnenje, da je med številnimi kraji na hrvaškem zgodovinskem ozemlju, ki si želijo prisvojiti čast in naziv rojstnega kraja sv. Jeronima, prav Štrigova njegov rojstni kraj, saj danes zanj mogoče na osnovi znanstvenih raziskav to potrditi. Po legendah naj bi dal na mestu rojstne hiše sv. Jeronima hrvaški ban Miroslav Celjski leta 1448 postaviti kapelo, ki je bila uničena v potresu leta 1738.

Crkva, danas  
Cerkev danes



## 6. 39. VELIKA REMETA – samostan, Fruška gora



**N**a jugoistočnoj padini Fruške gore danas se nalazi pravoslavni manastir. Samim svojim nazivom »Velika Remeta« upućuje na postojanje eremitskoga (pavlinskog?) samostana i to prije XVI. st., nakon propasti u turskim ratovima kada pravoslavni monasi grade svoj manastir.

Prema navodnom predanju manastir Veliku Remetu je sagradio srpski kralj Dragutin i to krajem XIII. i početkom XIV. st.

Povijest navodi prvi dokument iz 1509. godine u kojem se spominje fruškogorski samostan Velika Remeta. Danas je crkva manastira posvećena sv. Dimitriju a u okviru kompleksa se uz konak nalaze i kapela sv. Ivana Krstitelja te kapela Uskrsnuća presvete Bogorodice. Godine 1735. crkvi je dodan zvonik, izgrađen u stilu baroka.

Smatrano je da je za vrijeme turskih napada stradao a godine 1716. bio spaljen te uskoro počinje obnova i to već 1722. godine. U ovaj fruškogorski manastir su 1749. godine došli monasi iz beogradskog manastira Rakovica.

Za vrijeme II. svjetskog rata u manastiru, sve do 1943. godine, boravila je hrvatska vojska koja ga je zapalila. Obnova je započela 1982. godine.



*Manastir i crkva, danas  
Pravoslavni samostan in cerkev danes*



## 6.39. VELIKA REMETA – samostan, Fruška gora

***N**a jugovzhodnem pobočju Fruške gore stoji danes pravoslavni samostan. S svojim imenom Velika Remeta aludira na obstoj puščavniškega (pavlinskega?) samostana, in to pred 16. stoletjem, po uničenju v turških vojnah, ko pravoslavni menihi zgradijo svoj samostan.*

*Po izročilu naj bi samostan Velika Remeta menda zgradil srbski kralj Dragotin, in to ob koncu 13. oz. na začetku 14. stoletja.*

*Zgodovina kot prvi vir, v katerem je omenjen fruškogorski samostan Velika Remeta, navaja dokument iz leta 1509. Samostanska cerkev je danes posvečena sv. Dimitriju, v okviru kompleksa pa se ob prenočišču nahajata tudi kapela sv. Janeza Krstnika ter*

*kapela Vstajenja presvete Matere Božje. Leta 1735 je bil cerkvi dodan zvonik v baročnem slogu.*

*Predvideva se, da je bil samostan v času turških vpadov uničen, leta 1716 pa požgan. Z obnovitvenimi deli so začeli kmalu, že leta 1722. Vanj so leta 1749 prišli menih iz beograjskega samostana Rakovica. V času II. svetovne vojne je v samostanu vse do leta 1943 bivala hrvaška vojska, ki ga je požgala. Z obnovitvenimi deli so začeli leta 1982.*



## 6. 40. VARAŽDIN – samostan i crkva Uznesenja Blažene Djevice Marije na nebo



Današnju varaždinsku katedralu, jednu od najznačajnijih ranobaroknih sakralnih građevina u sjevernoj Hrvatskoj, gradili su od 1642. do 1646. godine isusovci, red koji je uvelike zaslužan za katoličku obnovu u XVI. i XVII. stoljeću. Isusovci su se nastanili u Varaždinu 1632. godine, a 1636. godine su otvorili gimnaziju. Kao idejni tvorac i voditelj gradnje crkve spominje se isusovac Juraj Matota, a samu je gradnju financirao grof Gašpar Drašković.

Nakon ukinuća isusovačkoga reda godine 1773., crkvu su 1776. godine preuzeli pavlini, koji su 1777. godine napravili novo pročelje s reljefom Presvetoga Trojstva, a nakon ukinuća pavlinskoga reda, 1786. godine, crkva je bila sekularizirana i 1788. godine je pretvorena u žitnicu za vojne potrebe. 1797. godine je ponovo blagoslovljena za bogoslužje i predana na upotrebu gimnaziji te njome upravljaju svećenici – gimnazijski vjeroučitelji do 1949. godine.

Čazmanski Kaptol, koji se još 1810/11. nastanio u Varaždinu, dobio je za svoju zbornu crkvu 1954. crkvu Uznesenja Blažene Djevice Marije na nebo, a bulom pape Ivana Pavla II. *Clorum sanctorum* od 5. srpnja 1997. proglašena je katedralom novoutemeljene Varaždinske biskupije.

Isusovci su podigli jednobrodnu crkvu sa šest pobočnih kapela nad kojima su dvije galerije. Sakristija je dovršena i uređena 1656. godine, a konačni oblik dobila je pregradnjom, 1726. Zvonik je dovršen 1676. godine i bio je inovacija sa svojim uglavljenim pilastrima. Portal se smatrao stilski najnaprednijim u Hrvatskoj u XVII. st. Tročetvrtinski polustupovi na visokim bazama nosili su zabat koji se otvarao prema ornamentiranoj niši u kojoj na podnožju voluta stoji kip BDM. U njezinu podnožju visi obiteljski kip Draškovića.

Za razliku od suzdržane jednostavne vanjštine, unutrašnjost se ističe svojom raskošnošću. Glavni oltar (treći po redu) dovršen je 1737. godine. Svojom monumentalnošću pokriva svu širinu i visinu svetišta. Središnji dio zauzima oltarna slika Uznesenja Marijina inspirirana istoimenim motivima Rubensa, Tizijana i Renija. Među stupovima nalaze se kipovi sv. Petra i Pavla, sv. Ignacija Lojolskog, sv. Franje Ksaverskog, sv. Ivana Nepomuka i sv. Donata. Na gornjemu katu slika



Katedrala, danas  
Stolnica danas





## 6.40. VARAŽDIN – samostan in cerkev Marijinega vnebovzjetja



*D*anašnje varaždinsko katedralo, eno najpomembnejših zgodnjebaročnih sakralnih stavb v severni Hrvaški, so med letoma 1642 in 1646 zgradili jezuiti, red, ki je pomembno prispeval h katoliški obnovi v 16. in 17. stoletju. Jezuiti so se naselili v Varaždinu leta 1632, leta 1936 pa odprli gimnazijo. Kot idejni tvorec in vodja gradnje cerkve se omenja jezuit Juraj Matota, samo gradnjo pa je financiral grof Gašper Drašković.

Po ukinitvi reda jezuitov leta 1773 so cerkev 1776 prevzeli pavlinci, ki so leta 1777 napravili novo pročelje z reliefom Svete trojice, po ukinitvi pavlinskega reda leta 1786 pa je bila cerkev sekularizirana in 1788 spremenjena v žitnico za vojaške potrebe. Leta 1797 je bila ponovno blagoslovljena za bogoslužje ter predana v uporabo gimnaziji, tako da z njo upravljajo duhovniki – gimnazijski učitelji verouka – do leta 1949.

Čazmanski Kapitelj, ki se je že 1810/11 nastanil v Varaždinu, je dobil za svojo zbornico cerkev leta 1954 cerkev Marijinega vnebovzjetja, ki je bila s papeško bulo Janeza Pavla II. *Clorum sanctorum* 5. julija 1997 imenovana za katedralo novonastale Varaždinske škofije.

Jezuiti so zgradili enoladijsko cerkev s šestimi stranskimi kapelami, nad katerimi se pneto dve galeriji. Zakristija je bila dokončana in urejena leta 1656, svojo končno obliko pa je dobila po prenovi 1726. Zvonik, ki je bil s svojimi vstavljenimi pilastri prava novost, je bil končan leta 1676. Portal je veljal za slogovno najnaprednejšega na Hrvaškem v 17. stoletju. Tričetrtinski polstebri na visokih podstavkih so podpirali zatrep, ki se je odpiral proti ornamentirani niši, v kateri na podnožju volute stoji kip Blažene Device Marije. Ob njenem podnožju stoji družinski kip Draškovičev.

Za razliko od zadržane preproste zunanosti se notranjost odlikuje po svojem razkošju. Glavni oltar (tretji po vrsti) je bil dokončan l. 1737. S svojo monumentalnostjo pokriva vso širino in višino prezbiterija. Osrednji del zavzema oltarna slika Marijinega vnebovzjetja, ki so jo navdihnili istoimenski motivi slikarjev Rubensa, Tiziana in Renija. Med stebri stojijo kipi sv. Petra in Pavla, sv. Ignacija Lojolskega, sv. Frančiška Ksaverskega, sv. Janeza Nepomuka in sv. Donata. V zgornjem nadstropju je slika sv.

je sv. Joakima i sv. Ane s kipovima četiriju evanđelista te prikaz Navještenja. Na vrhu retabla nalazi se Presveto Trojstvo. Na oltarnoj menzi nalazi se svetohranište ukrašeno rezbarenom ornamentikom.

Svih šest pobočnih kapela nekad je imalo svoje oltare, a danas su sačuvana samo tri: oltar sv. Franje Ksaverskog i sv. Ignacija iz 1742/43. godine (rad A. J. Quadrija) te oltar sv. Križa iz 1762. godine.

U ostalim kapelama nalazi se više slika iz XVII. stoljeća.

Sakristija je ukrašena stropnim i zidnim slikama varaždinskoga slikara Blaža Gruebera iz 1727. godine.

Propovjedaonica naručena u Grazu 1761. godine, izrađena je u stilu rokokoja s reljefom na kojemu je prizor oluje na moru.

Prve su orgulje postavljene 1649. godine, a izgorjele su 1665. godine. Druge su zamijenjene 1747. godine (rad varaždinskog orguljara Josipa Pape ml.), a kada su dotrajale, naručene su nove za čiju je izradu bio zadužen J. Brandl iz Maribora. Od 1988./98. godine dopunio ih je graditelj orgulja Wolfgang Braun.

Crkva je lakše i teže stradavala u požarima godine 1650., 1665., 1776. i 1818., a obnove su izvođene godine 1653., 1671., 1698., 1756., 1777., 1818., 1875., 1900. i 1937. Od 1982./95. crkva je temeljito i stručno obnovljena.

Katedrala je 1998. godine, od Kolpinške udruge Padernkornske nadbiskupije, dobila na dar novi koncilski oltar, dva ambona i svijećnjak za uskrсну svijeću. Godine 2002. postavljena su nova brončana vrata (rad prof. H. Ljubića).

U katedrali postoji više grobnica – isusovačka ispred glavnoga oltara te kripta obitelji Drašković u kapeli Majke Božje Loretske.

Katedrala danas, zajedno sa zgradom kolegija (današnjim sjedištem Fakulteta organizacije i informatike) i zdanjem nekadašnje gimnazije (današnjim Ordinarijatom Varaždinske biskupije), predstavlja najkvalitetniji i najvrjedniji ranobarokni arhitektonski i urbanistički zahvat u Varaždinu.



Glavni oltar





*Joahima in sv. Ane s kipi štirih evangelistov ter prikaz Oznanjenja. Na vrhu oltarnega nastavka je Sveta trojica. Na oltarni mizi je tabernakelj, okrašen z rezbarsko ornamentiko.*

*Vseh šest stranskih kapel je imelo nekoč svoje oltarje, danes pa so ohranjeni samo trije: sv. Frančiška Ksaverskega in sv. Ignacija iz l. 1742/43 (delo A. J. Quadrija) ter oltar sv. Križa iz leta 1762.*

*V preostalih kapelah je več slik iz 18. stoletja.*

*Zakristija je okrašena s stropnimi in stenskimi podobami varaždinskega slikarja Blaža Grueberja iz leta 1727.*

*Prižnica, naročena v Gradcu leta 1761, je izdelana v rokokojskem slogu z reliefom, ki prikazuje nevihto na morju.*

*Prve orgle, ki so jih postavili leta 1649, so bile uničene v požaru leta 1665. Zamenjali so jih z drugimi leta 1747 (delo varaždinskega orglarja Josipa Pape ml.), ko pa so dotrajale, so za izdelavo novih zadolžili J. Brandla iz Maribora. Med letoma 1988 in 1998 jih je izpopolnil orglar Wolfgang Braun.*

*Cerkev je bila lažje ali težje uničena v požarih leta 1650, 1665, 1776 in 1818, obnove pa so potekale v letih 1653, 1671, 1698, 1756, 1777, 1818, 1875, 1900 in 1937. Od 1982/95 je bila cerkev temeljito in strokovno obnovljena.*

*Katedrala je l. 1998 od Kolpinškega združenja Padernkornske nadškofije prejela v dar novi koncilski oltar, dva ambona in svečnik za velikonočno svečo. Leta 2002 so vgradili nova bronasta vrata (delo prof. H. Ljubića).*

*V katedrali je več grobnic – jezuitska pred glavnim oltarjem ter kripta družine Drašković v kapeli Loretske Matere Božje.*

*Katedrala danes, skupaj s posloppjem kolegija (zdaj sedež Fakultete za organizacijo in informatiko) ter stavbo nekdanje gimnazije (danes Ordinariat Varaždinske škofije), predstavlja najkakovostnejši in najdragocenejši zgodnjebaročni arhitekturni in urbanistični poseg v Varaždinu.*



## 6. 41. POŽEGA – samostan i crkva sv. Lovre



Jedan od najstarijih spomenika gotičke sakralne arhitekture je srednjovjekovna crkva sv. Lovre u Požegi.

Ispod crkve su otkriveni i temelji rimske građevine te staroslavenski nalazi.

Crkva je preživjela 150-godišnje vrijeme osmanlijske vladavine na ovim krajevima (1537.-1689.). Glavna lađa crkve sa svetištem izgrađena je između XIII. i XIV. st. a današnja dograđena lađa u XV. st. Oko 1510. godine je spojena s prethodnom crkvom s renesansnim oblikovanim arkadama. Uz stari gotički tabernakul je na lijevom zidu svetišta izveden novi (tj. rijetki primjerak renesanse u Slavoniji).

Spušten je i pod svetišta.

Za vrijeme turske vlasti je crkva pretvorena u džamiju. Služila je i kao skladište za žito sve do oslobođenja od Osmanlija.

Godine 1698. godine dolaze u Požegu isusovci te crkva od 1699. godine služi kao đaćka crkva. Od 1776. godine je u Požegi djelovala „*Academia Posegana*“ s teološkim i filozofskim učilištem.

Godine 1706. se u baroknom stilu gradi glavni oltar. Pokrajnji oltari sv. Josipa i sv. Franje Ksaverskog postavljeni su 1713. godine. Tada je srušen stari krov i izgrađen novi. Dozidana je kapela Gospe Loretske u sjevernu lađu (1725./26.). Tada je podignuti svod u bočnoj lađi. Izgrađene su i grobnice gdje su se ukapali isusovci i ugledni građani. Podignut je zvonik koji je u više navrata obnavljan. Današnji oblik je dobio 1765. godine, 1740. godine nabavljene su orgulje.

Godine 1711. su isusovci u crkvi sv. Lovre izgradili prostore redovničke zajednice, koji su spojeni s crkvom i hodnikom.

Isusovci su kao red bili ukinuti godine 1773. te čitav kompleks preuzimaju pavlini. Tada su i nastale freske na sjevernom zidu bočne lađe, koje su i danas očuvane u tri sloja (XIV.-XV. st.). Nakon ukinuća pavlinskog reda, kompleks je prepušten propadanju a barokni predmeti se nalaze u crkvi u Bebrini te u Muzeju u Velikoj i Požegi.

Na javnoj dražbi godine 1832. kompleks kupuje zagrebački biskup A. Alagović za potrebe konvikta. Tada su i izvedeni razni zahvati na preuređenju (srušena kapela Gospe Loretske, svod u križnoj lađi, zazidan ulaz, te otvoren novi, skraćena sakristija, sagrađeno stepenište). Zgrada kolegija je produžena do crkve godine 1895. Izgrađen je i treći kat koji zakriva barokni zvonik.



Samostan i crkva, danas  
*Samostan in cerkev danes*



## 6.41. POŽEGA – samostan in cerkev sv. Lovra

*E*den najstarejših spomenikov gotske sakralne arhitekture je srednjeveška cerkev sv. Lovra v Požegi. Pod cerkvijo so bili odkriti tudi temelji rimske stavbe in staroslovansko nahajališče.

*Cerkev je preživela 150 let osmanske vladavine na tem območju (1537–1689). Osrednja ladja cerkve s prezbitერიjem je bila zgrajena med 13. in 14. stoletjem, danes dograjena ladja pa okoli 15. stoletja. Okoli 1510 je bila z renesančno oblikovanimi arkadami povezana s predhodno cerkvijo. Ob starem gotskem tabernaklju je na levem zidu prezbiterijske narejeni novi (gre za redek primer renesanse v Slavoniji). Spuščena so tudi tla prezbiterijske.*

*V času turške oblasti je bila cerkev spremenjena v džamijo. Vse do osvoboditve izpod osmanske nadoblasti je služila tudi kot skladišče za žito.*

*Leta 1698 so prišli v Požego jezuiti, tako da je cerkev od leta 1699 služila kot dijaška cerkev. Od leta 1776 je v Požegi delovala Academia Posegana s teološkim in filozofskim učiliščem.*

*Leta 1706 so zgradili glavni oltar v baročnem slogu. Stranska oltarja sv. Jožefa in sv. Frančiška Ksaverskega sta bila postavljena 1713. Tedaj je bila porušena tudi stara streha in zgrajena nova. Dozidali so kapelo Loretske Marije v severni ladji (1725/26). Tedaj so dvignili tudi obok v stranski ladji. Zgrajene so bile tudi grobnice, v katere so pokopavali jezuite in ugledne meščane. Dvignili so zvonik, ki je bil večkrat obnovljen. Današnja oblika je dobil leta 1765, leta 1740 so nabavili orgle.*

*Leta 1711 so jezuiti v cerkvi sv. Lovra zgradili prostore meniške skupnosti, ki je postala kolegij, povezana s cerkvijo s hodnikom.*

*Jezuitski red je bil ukinjen 1773, tako da so celoten kompleks prevzeli pavlinci. Tedaj so nastale tudi freske na severnem zidu stranske ladje, ki so tudi danes ohranjene v treh slojih (14.–15. st.). Po ukinitvi pavlinskega reda je bil kompleks prepuščen propadanju, baročni predmeti pa so shranjeni v cerkvi v Bebrini ter v muzejih v Veliki in Požegi.*

*Na javni dražbi leta 1832 je kompleks kupil zagrebški škof A. Alagović za potrebe konvikta. Tedaj so bili opravljeni tudi različni posegi, povezani s preureditvijo (porušena kapela Loretske Marije, obok v križni ladji, zazidan vhod ter odprt novi, skrajšana zakristija, zgrajeno stopnišče). Stavbo kolegija so podaljšali do cerkve leta 1895. Zgradili so tudi tretje nadstropje, ki zakriva baročni zvonik.*



## 6.42. VETERNICA – sjedište pavlinske redovničke zajednice i kapela sv. Valentina mučenika, kod Lepoglave



Veternica se nalazi jugoistočno od Krapine. Veternica je postala redovnička zajednica pavlina nakon »refrigerija«, tj. nakon što je služila kao sklonište za izolaciju od kuge.

Supruga hrvatskoga bana Ivaniša Korvina, Beatrica Frankopan, kći Bernardina Frankopana, darovala je pavlinima Veternicu darovnicom »*Bona Veternicensia*« 1507. godine. Darovana im je i kapelica sv. Valentina mučenika sa svim zgradama. Veternica je 1625. godine poslužila pavlinima kao sklonište od velike zaraze, tj. kuge. Zgrada je temeljito obnovljena 1641. godine, bolje je opremljena i dobila je izgled ranoga baroknoga sloga.

Ova godina se nalazi u zaglavnome kamenu na nadvratniku kod zazidanoga ukrasnoga portala zapadnoga krila. U okviru je smještena zidna slika, prikaz Majke Božje s pavlinskim redovnicima – »*Deo opt/16 max et 41/dicta/tum*«. Iako je zaštitnica *refrigerija* bila Majka Božja, kapelica je ostala posvećena Svim svetima.

Pri obnovi kompleksa obilježena je i dodana 1806. godina.

Kada je 1786. godine ukinut pavlinski red, za posjed se brinuo državni erar, a 1806. godine posjed je preuzeo čazmanski Kaptol.

Izgled nekadašnjega pavlinskoga kompleksa prikazan je na grafici u knjizi o. Hilariona Gasparottija (oko 1714.-1762.) iz godine 1760. Tu je prikazan kip Majke Božje Žalostne ispred koje se nalazi detaljno nacrtana crkva i zidani cinktor s ulazom. Sve je to omeđeno obrambenom kulom i manjom zgradom. »Refrigerij« je imao dva krila, starije zapadno, pročelno i novije sjeverno. Dao ih je izgraditi 1741. godine vikar Martin Borković (1597.-1657.), kada je produljio samostan prema kapeli Svih svetih. Starije krilo izgrađeno je iznad – u brdo ukopana – podruma. Krilo je nadsvođeno bačvastim svodom, a kat češkim svodovima.

Duž oba krila proteže se trijem. I kuhinja ima bačvasti svod.

Prozori su bili uokvireni profiliranim kamenom. Sačuvani su samo oni na zapadnome pročelju.

Prostorije na katu imale su grednu konstrukciju. Veća soba iznad kuhinje i danas je pod stropom. Pet redovničkih ćelija bilo je povezano vratima. Starije i novije krilo



Refrigerij i kapela, danas  
*Refrigerium in kapela danes*



Refrigerij, danas  
*Refrigerium danes*



## 6.42. VETERNICA – meniška skupnost pavlincev in kapela sv. Valentina mučenca pri Lepoglavi



**V**eternica leži jugovzhodno od Krapine. Meniška skupnost pavlincev je postala po spremembi namembnosti »refrigerija«, tj. potem ko ni več služila kot zatočišče za izolacijo pred kugo.

Beatrice Frankopan, soproga hrvaškega bana Ivaniša Korvina in hči Bernardina Frankopana, je darovala Veternico pavlincem z darovnico »Bona Veternicensia« leta 1507. Podarjena jim je bila tudi kapelica sv. Valentina mučenca z vsemi zgradbami.

Veternica je leta 1625 pavlincem služila kot zatočišče pred epidemijo kuge. Stavba je bila temeljito obnovljena leta 1641, opremljena z boljšo opremo je dobila videz zgodnjega baročnega sloga. Omenjena letnica je zapisana v grajskem kamnu na nad vratniku pri zazidanem okrasnem portalu zahodnega krila. V okvir je postavljena zidna slika, podoba Matere božje s pavlinskimi menihi – »Deo opt/16 max et 41/dicta/tum«. Čeprav je bila zaščitnica refrigerija Mati Božja, je kapelica ostala posvečena Vsem svetim. Pri obnovi kompleksa so jo ohranili in dodali letnico 1806.

Potem ko je bil leta 1786 ukinjen pavlinski red, je za lastnino skrbel državni erar, leta 1806 pa je lastništvo prevzel čazmanski Kaptol.

Videz nekdanjega pavlinskega kompleksa je prikazan na grafiki v knjigi o Hilariona Gasparottija (ok. 1714-1762) iz leta 1760. Tu je prikazan kip Žalostne Matere Božje, pred katero stoji natančno narisana cerkev, ki jo obdaja kamniti zid z vhodom. Ta se konča z obrambnim stolpom in manjšo stavbo. »Refrigerij« je imel dve krili, starejše zahodno, pročelno, in novejše, severno. Dal ju je zgraditi vikar Martin Borković (1597 – 1657) leta 1741, potem ko je podaljšal samostan proti kapeli Vseh svetih. Starejše krilo je bilo zgrajeno nad v hrib vkopano kletjo. Krilo je obokano z banjastim obokom, nadstropje pa s češkimi kapami. Vzdolž obeh kril se razteza portik. Tudi v kuhinji so oboki banjasti.

Okna so bila uokvirjena s profiliranim kamnom. Ohranjena so le tista na zahodnem pročelju.

Prostori v nadstropju so imeli konstrukcijo iz tramov. Večja soba nad kuhinjo je še danes pod stropom. Pet meniških celic je bilo povezano z vrati. Starejše in novejše



povezano je drvenim trijemom. Prema Bengeru crkva je spojena s mlađim krilom 1744. godine kada je crkva građena. Kompleks je nekada bio okružen zidom čiji se ostatci danas naziru.

Prema ugođaju prostora i detaljima samostana, Veternica je stilski slična samostanu u Sveticama kod Ozlja.

Na mjestu stare kapele posvećene Svim svetima pavlini su izgradili novu crkvu 1744. godine. Budući da su pavlini promovirali kult Majke Božje, Veternica se uklopila među proštenjarske crkve Hrvatskoga zagorja. Crkvu je izgradio general reda o. Ivan Zajc.

Kapela je razmjerno velika građevina iz XVIII. st. Na pročelju ima plitak rizalit te nizak zvonik koji završava lukovicom i jabukom. Unutarnji prostor češki je nadsvođen. Sa zapadne strane nalazi se pjevalište s ogradom. Kapela Majke Božje se postupno uređivala od 1755. do 1759. godine. Oltar se obnovio 1989. za izložbu »Kultura pavlina« u Zagrebu, a sada je pohranjen u sakristiji crkve u Varaždinu. Danas je sačuvan samo glavni oltar iz 1755. godine s kamenim kipom Marije s mrtvim Kristom u krilu (rad I. J. Altenbacha iz Varaždina) iz devetoga desetljeća XVII. st. Kip je restauriran.

Na Veternici su, prema Ivanu Krištolovcu (1658.–1730.), postojale još dvije kapele: kapela sv. Valentina mučenika i kapela sv. Donata, koje danas više ne postoje te se ne zna gdje su se točno nalazile. Krištolovec smatra da su se nalazile izvan ograde samostana. Kapela sv. Valentina, dar Beatrice Frankopan, nalazila se u dvorištu obližnje kurije. Pavlini su kapelu obnovili 1641. godine, a nanovo je bila izgrađena 1744. godine kad je u nju prenesen kameni kip MB Žalostne s brda Veternice, gdje je stajao na stupu.

Prema Ivanu Krištolovcu, kapelu sv. Donata sagradili su pavlini 1728. godine o vlastitu trošku i uz dopuštenje zagrebačkoga biskupa.

Danas je veternički kompleks potpuno obnovljen te u njemu djeluje Duhovni centar Varaždinske biskupije.

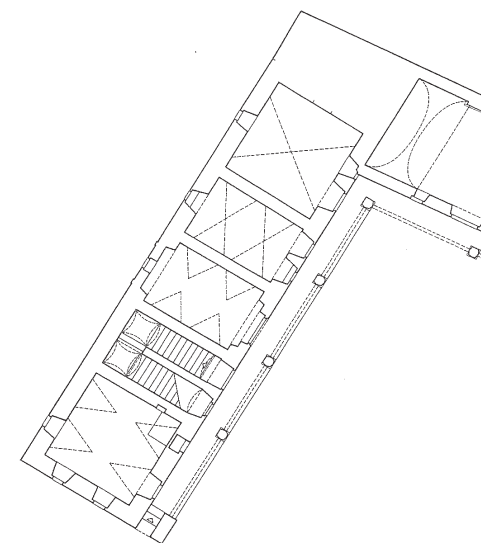

Kompleks, tlocrt  
*Tloris kompleksa*



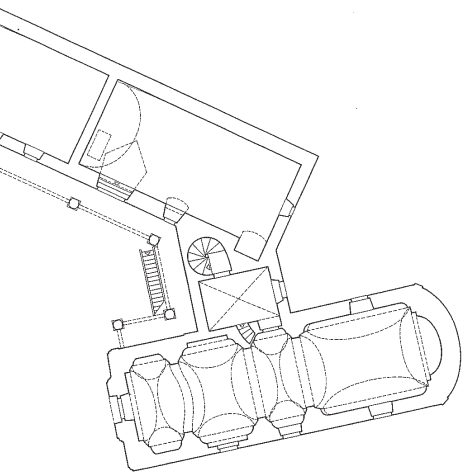

*krilo povezuje lesen pokrit hodnik. Po Bengerjevem mnenju so cerkev povezali z mlajšim krilom leta 1744, ko je bila cerkev zgrajena. Kompleks je bil nekoč obdan z zidom, katerega ostanke je mogoče videti še danes.*

*Po vzdušju prostora in detajlih samostana je Veternica slogovno podobna samostanu v Sveticah pri Ozalju.*

*Na mestu stare kapele, posvečene Vsem svetim, so pavlinci leta 1744 zgradili novo cerkev. Ker so pavlinci gojili kult Matere Božje, se je Veternica pridružila romarskim cerkvam Hrvaškega Zagorja. Cerkev je zgradil general reda o. Ivan Zajc.*

*Kapela je razmeroma velika zgradba iz 18. stoletja. Na pročelju ima plitev rizalit ter nizek zvonik, ki se konča s čebulasto kupolo. Notranji prostor je obokan s plitvimi oboki. Na zahodni strani je prezbiterij z ograjo. Kapelo Matere Božje so postopoma urejali od 1755 do 1759. Oltar je bil obnovljen 1989 za potrebe razstave Kultura pavlincev v Zagrebu, zdaj pa ga hranijo v zakristiji cerkve v Varaždinu. Danes je ohranjen samo glavni oltar iz leta 1755 s kamnitim kipom pieta (delo I. J. Altenbacha iz Varaždina) iz devetega desetletja 17. stoletja. Kip je restavriran.*

*Na Veternici sta po prepričanju Ivana Krištolovca (1658-1730) obstajali še dve kapeli: kapela sv. Valentina mučenca in kapela sv. Donata, ki danes ne obstajata več, prav tako ni znano, kje natančno naj bi stali. Krištolovec meni, da sta stali zunaj samostanskega obzidja. Kapela sv. Valentina, dar Beatrice Frankopan, naj bi stala na dvorišču bližnjega dvorca. Pavlinci so kapelo obnavljali leta 1641, ponovno pa je bila v uporabi leta 1744, ko so vanjo prenesli kamniti kip Žalostne Matere Božje s hriba Veternica, kjer je stal na stebru.*

*Po navedbah Ivana Krištolovca so kapelo sv. Donata zgradili pavlinci leta 1728 na lastne stroške in z dovoljenjem zagrebškega škofa.*

*Danes v veterniškem kompleksu, ki je v celoti obnovljen, deluje Duhovni center Varaždinske škofije.*



## 6. 43. IRIG – SRIJEM, samostan sv. Jakoba, Srijem



Prema Lejli Dobronić bio je pavlinski. Regularni kanonici Reda sv. Augustina pustinjaka imali su u srednjemu vijeku samostan u Irigu u Srijemu. Isprava koju je izdao Stolni kaptol pečuški 1393. godine dokazuje da su augustinci u XIV. stoljeću stanovali u Irigu. Prema toj ispravi pečuški prepozit Rudolf rješava spor što je nastao između regularnih kanonika samostana Blažena Djevica Marija iznad sela Irugh i pavlina iz samostana sv. Jakoba iznad sela Patath. Stanko Jandrić iz Slavenskoga Broda u časopisu je Instituta za crkvenu povijest Katoličkoga bogoslovnog fakulteta Sveučilišta u Zagrebu »*Croatica christiana periodica*« br. 37, 1996. napomenuo da je sporedna netočnost sadržana u uradku Lejle Dobronić. Selo Irugh, odnosno Irug, iz dotične isprave, ne može biti istovjetno s Irigom u Srijemu, a na to ukazuje sama činjenica da se kao instancija nadležna za spor javlja Kaptol pečuški. U vrijeme izdavanja isprave selo Irig već se duže od stoljeća i pol nalazilo na području srijemske biskupije, koju je 1229. godine restaurirao papa Grgur IX. Predmet spora je »mlin koji je stajao na rijeci istoga sela Irugh s južne strane, blizu javne ceste«. Kanoničku je stranu zastupao brat prepozit Mihovil, a pavlinsku brat prior Egidije (*fratar Aegidius prior et alii fratres heremitae de dicta Ecclesia S. Jacobi*). Pečuški je prepozit pravedno donio presudu u korist pavlina, priznavši sporni mlin njihovim darovanim posjedom.

S obzirom na izvore koji pomno nabrajaju crkvene ustanove u mjestima u Srijemu, izostanak ikakva spomena augustinaca ili pavlinima u mjestu Irug ili oko njega pokazatelj je da ih ondje nije bilo. Spomenuta »villa Patath« pokraj koje stanuju pavlini mogla bi se odnositi na nedaleki Pačetin. Sve to znači da nema pisanih potvrda o ikakvome pavlinskome samostanu u slavonsko-srijemskome međuriječju, na prostoru koji seže od Špišić Bukovice i Dobre Kuće kod Daruvara do Slankamena na Dunavu.

Villa Patath jest Patach u neposrednoj blizini, tj. južno od Iruga. Patach je jedan od dvaju najstarijih samostana pavlinskih pustinjaka uopće. Bio je podignut na brdu, a osnovao ga je na početku XIII. stoljeća, tj. prije postanka pavlinskoga reda, pečuški biskup Bartol iz Burgundije, a sredinom istog stoljeća bl. Euzebije Ostrogonski te ga povezo sa svojom pustinjačkom zajednicom iz Pilisa i tako udario temelje redu Braće sv. Pavla Pustinjaka.



Panorama



## 6.43. IRIG – SREM, samostan sv. Jakoba, Srem



*Po navedbah Lejle Dobronić gre za pavlinski samostan.*

*Regularni kanoniki reda sv. Avgušтина puščavnika so v srednjem veku posedovali samostan v Irigu v Sremu. Listina, ki jo je izdal peški stolni kapitelj leta 1393, dokazuje, da so avguštinci v 14. stoletju bivali v Irigu. V skladu s to listino peški prepozit Rudolf rešuje spor, ki je nastal med regularnimi kanoniki samostana Blažene Device Marije nad vasjo Irugh in pavlincev iz samostana sv. Jakoba nad vasjo Patath.*

*Stanko Jandrić iz Slavonskega Broda je v reviji Inštituta za cerkveno zgodovino Katoliške teološke fakultete Univerze v Zagrebu Croatica christiana periodica šte. 37, 1996, omenil, da je v delu Lejle Dobronić navedena netočnost. Vas Irugh oz. Irug, kot je zapisano v omenjeni listini, ne more biti vas Irig v Sremu, na kar kaže dejstvo, da je kot ustanova, pristojna za spor, omenjen peški kapitelj. V času, ko je bila listina izdana, je bila vas Irig že več kot stoletje in pol na območju sremske škofije, ki jo je leta 1229 restavriral papež Gregor IX. Predmet spora je »mlin, ki je stal ob reki v vasi Irugh na južni strani, blizu glavne ceste«. Stran kanonikov je zastopal brat prepozit Mihovil, pavlinsko pa brat prior Egidij (fratar Aegidius prior et alii fratres heremitae de dicta Ecclesia S. Jacobi). Peški prepozit je pravično odločil v korist pavlincev in priznal sporni mlin za njihovo podarjeno lastnino.*

*Glede na vire, ki natančno naštevajo cerkvene ustanove v krajih po Sremu in med katerimi ni prav nobene omembe avguštincev ali pavlincev v kraju Irug ali v njegovi bližini, kaže, da jih na tem območju ni bilo. Omenjena »villa Patath«, ob kateri stanujejo pavlinci, bi se lahko nanašala ne bližnji Pačetin. Vse to pomeni, da ni pisnih virov o kakršnekoli pavlinskem samostanu v slavonsko-sremskem medrečju, na območju, ki sega od Špišić Bukovice in Dobre Kuće pri Daruvarju do Slankamna ob Donavi.*

*Villa Patath je Patach v neposredni bližini, tj. južno od Iruga. Patach je eden od dveh najstarejših samostanov pavlinskih puščavnikov sploh. Bil je zgrajen na hribu, na začetku 13. stoletja, tj. pred ustanovitvijo pavlinskega reda, ga je osnoval peški škof Bartol iz Burgundije, sredi istega stoletja pa ga je bl. Euzebij Ostrogonski povezal s svojo puščavniško skupnostjo iz Pilisa in tako postavil temelje redu bratov sv. Pavla Puščavnika.*

## 6. 44. PAG – samostan sv. Petra, otok Pag



Povijest benediktinskoga samostana sv. Margarete na Pagu počinje davno s muškom zajednicom u Opatiji sv. Petra na Prosiki, nekoliko stoljeća prije utemeljenja ženske benediktinske zajednice u starom Pagu 1318. godine. U sklopu benediktinskoga samostana nalazi se istoimena crkva s vrijednom kapelom sv. Nikole. Samostan je bio bogato darivan.

Jugozapadno od grada, na prevlaci što zatvara zaljev sa solanama na mjestu srednjovjekovnoga samostana sv. Petra, nalaze se stara skladišta soli od kojih su najstarija iz XVI. stoljeća.

## 6. 45. VINJERAC – samostan i crkva sv. Marka



Vinjerac je mjesto smješteno na poluotočiću u jugoistočnome dijelu Velebitskoga kanala.

Prostor Vinjerca naseljen je od prapovijesnih vremena što potvrđuju ostatci antičkoga naselja na Oraškoj gradini.

Do početka XV. st. na vinjeračkome rtu nalazio se pavlinski samostan s crkvom sv. Marka. Domaći redovnici u rimokatoličkoj su liturgiji upotrebljavali starohrvatski jezik i hrvatsku glagoljicu. Cijeli prostor naselja pripadao je srednjovjekovnoj županiji Luci u Hrvatskom, a kasnije Hrvatsko-ugarskom kraljevstvu. Samostan je 1416. godine srušila Mletačka Republika koja je nakon 1409. godine zavlдалa uzduž hrvatske obale. U XVI. st. su započeli jaki otomanski napadi, a Vinjerac je zaposjednut 1570. godine. Sljedeće su ga godine Mlečani vratili i srušili kako ne bi postao otomanska strateška točka. Crkva sv. Marka preživjela je do kraja XIX. st. Kada su otomanski napadi oslabili, obnovljena je luka i 1652. godine je izgrađena nova crkva – crkva sv. Ante Padovanskoga. Obnovljena je 1846. godine.



Panorama s crkvom  
*Panorama s crkvijo*



## 6.44. PAG – samostan sv. Petra, otok Pag

**Z**godovina benediktinskega samostana sv. Margarete na Pagu se je začela z moško skupnostjo sv. Petra na Prosiki v Opatiji že več stoletij pred ustanovitvijo ženske benediktinske skupnosti v starem Pagu leta 1318. V sklopu benediktinskega samostana se nahaja istoimenska cerkev z dragoceno kapelo sv. Nikola. Samostan (verjetno pozneje pavlinski) je bil bogato obdarovan.

Jugozahodno od mesta, na ožini, ki zapira zaliv s solinami na mestu srednjeveškega samostana sv. Petra, so stara skladišča soli, od katerih so najstarejša iz 16. stoletja.



## 6.45. VINJERAC – samostan in cerkev sv. Marka

**V**injerac je kraj, ki leži na polotoku v jugovzhodnem delu Velebitskega kanala. Območje Vinjerca je naseljeno od prazgodovinskih časov, kar potrjujejo ostanki antičnega naselja na Oraški gradini.

Do začetka 15. stoletja je na vinjeraškem rtu stal pavlinski samostan s cerkvijo sv. Marka. Domači duhovniki so v rimokatoliški liturgiji uporabljali starohrvaški jezik in hrvaško glagolico. Celotno območje naselja je pripadalo srednjeveški županiji Luka v Hrvaškem, pozneje pa v Hrvaško-Ogrskem kraljestvu. Samostan je leta 1416 porušila Beneška republika, ki je po letu 1409 zavladata vzdolž hrvaške obale. V 16. stoletju so se začeli hudi turški napadi, Vinjerac je bil zaseden leta 1570. Naslednje leto so ga Benečani osvobodili turške nadoblasti in ga porušili, da ne bi postal turška strateška točka. Cerkev sv. Marka je preživela do konca 19. stoletja.

Ko so turški napadi oslabili, so obnovili pristanišče in leta 1652 zgradili novo cerkev – cerkev sv. Antona Padovanskega, ki so jo obnovili leta 1846.



## 6. 46. GALEVAC – samostan sv. Pavla Pustinjaka, otočić Galevac



**N**ekadašnji pavlinski, a danas franjevački samostan sv. Pavla Pustinjaka, nalazi se na šumovitome otočiću Galevcu koji je od obale otoka Ugljana i otočkoga mjesta Preka udaljen osamdeset metara. Samostan su ranije nastanjivali pavlini čijem je zaštitniku, sv. Pavlu Pustinjaku, posvećena samostanska crkva. Franjevci trećoredci su taj samostanu dobili na korištenje 1446. godine od zadarskoga plemića Milanje, a posjed im je 1454. godine potvrdio papa Nikola V. Crkva je obnavljana 1516. i 1564. godine, a posvetio ju je 1596. godine ninski biskup H. Belloti o čemu svjedoči natpis iznad ulaza u crkvu. Samostan je u prošlosti nekoliko puta bio pretvaran u lazaret u kojemu su bili zbrinuti oboljeli od kuge. U samostanu je u XX. stoljeću djelovala gimnazija u kojoj su se školovali mnogi redovnici. Danas je obnovljen i u njemu žive tri redovnika.



Samostan, danas  
*Samostan danas*

## 6. 47. BATINA – samostan i kapela sv. Ivana Nepomuka



**B**atina je mjesto u sjeveroistočnoj Baranji na čijem je brdu pod nazivom Gradac otkriven kontinuitet naselja od brončanoga do željeznoga doba. Vojnički pečati nađeni na opekama tamošnjega rimskoga kaštela »*Ad Militare*« ukazuju na postojanje rimskoga logora već krajem I. stoljeća. Otkriveni su kameni temelji debljine 1,8 m i duljine 15 m s ulomcima opeke i crijepa. Na obali Dunava podignuta je 1756. godine barokna kapelica s kipom zaštitnika, sv. Ivana Nepomuka. Postoje pretpostavke da je bila pavlinska.

## 6.46. GALEVAC – samostan sv. Pavla Puščavnika, otoček Galevac



**N**ekdanji pavlinski, danes pa frančiškanski samostan sv. Pavla Puščavnika stoji na gozdnatem otočku Galevac, ki je od obale otoka Ugljan in otoškega mesta Preko oddaljen osemdeset metrov. V samostanu so prej prebivali pavlinci, katerih zaščitniku sv. Pavlu Puščavniku je posvečena samostanska cerkev. Frančiškani tretjeredniki so ta samostan dobili v uporabo leta 1446 od zadrškega plemiča Milanje, lastništvo jim je leta 1454 potrdil papež Nikolaj V.

*Cerkev je bila obnovljena leta 1516 in 1564, posvetil pa jo je leta 1596 ninski škof H. Belloti, o čemer priča napis nad vhodom v cerkev.*

*Samostan je bil v preteklosti večkrat spremenjen v lazaret, v katerem so skrbeli za osebe, ki so zbolele za kugo. V samostanu je v 20. stoletju delovala gimnazija, v kateri so še šolali številni menihi.*

*Danes je samostan obnovljen in v njem živijo trije menihi.*

## 6.47. BATINA – samostan in kapela sv. Janeza Nepomuka

**B**atina je kraj v severovzhodni Baranji, kjer je bilo na hribu z imenom Gradec odkrito kontinuirano naselje vse od časov bronaste do železne dobe. Vojaški pečati, ki so bili najdeni na opekah tamkajšnjega rimskega kastela »Ad Militare«, dokazujejo obstoj rimskega tabora že konec prvega stoletja. Med izkopaninami so bili kamniti temelji, široki 1,8 metra in dolgi 15 metrov, iz kosov opeke in strešnikov. Ob obali Donave je bila leta 1756 postavljena baročna kapelica s kipom zaščitnika sv. Janeza Nepomuka. Obstajajo predpostavke, da je bila pavlinska.

## 7. PAVLINSKE CRKVICE, KAPELE, PAVLINSKI POSJEDI I CRKVE KOJE SU OPREMALI PAVLINSKI MAJSTORI

Popis:

1. BARAT – samostanska kapela sv. Siksta, Istra
2. SVETIČKO HRAŠĆE – kapela sv. Ivana Krstitelja, kod Svetica
3. KAMENICA – crkvice Svih svetih, kod Lepoglave
4. ŽAROVNICA – kapela Majke Božje Snježne, kod Lepoglave
5. FRATROVAC – crkvice sv. Ivana Krstitelja, kod Ozlja
6. TRG – crkvice Svih svetih, kod Ozlja
7. PURGA LEPOGLAVSKA (BEDNJANSKA) – kapela sv. Jurja
8. KUZMINEC VETERNIČKI – kapela sv. Marije Magdalene, kod Radoboja
9. GORICA LEPOGLAVSKA – kapela sv. Ivana Krstitelja
10. OČURA – crkva sv. Jakova, kod Radoboja
11. GORNJI MIKLEUŠ – crkvice sv. Nikole, kod Čazme
12. PAVLOVEC – crkvice sv. Donata, kod Desinića
13. PETROVA GORA, kapela sv. Petra, kod Lobora
14. KAPELA SV. BENEDIKTA, Moslavačka Gora
15. POSJEDI CRIKVENIČKIH PAVLINA NA RIJECI
16. PAVLINSKE KUĆE U VARAŽDINU



## **7. PAVLINSKE CERKVICE, KAPELE, PAVLINSKE POSESTI IN CERKVE, KI SO JIH OPREMLJALI PAVLINSKI MOJSTRI**

### *Seznam*

- 1. BARAT – samostanska kapela sv. Siksta, Istra*
- 2. SVETIČKO HRAŠČE – kapela sv. Janeza Krstnika pri Sveticah*
- 3. KAMENICA – cerkvica Vseh svetih pri Lepoglavi*
- 4. ŽAROVNICA – kapela Marije Snežne pri Lepoglavi*
- 5. FRATROVAC – cerkvica sv. Janeza Krstnika pri Ozalju*
- 6. TRG – cerkvica Vseh svetih pri Ozalju*
- 7. PURGA LEPOGLAVSKA (BEDNJANSKA) – kapela sv. Jurija*
- 8. KUZMINEC VETERNIČKI – kapela sv. Marije Magdalene pri Radoboju*
- 9. GORICA LEPOGLAVSKA – kapela sv. Janeza Krstnika*
- 10. OČURA – cerkve sv. Jakoba pri Radoboju*
- 11. GORNJI MIKLEUŠ – cerkvica sv. Nikola pri Čazmi*
- 12. PAVLOVEC – cerkvica sv. Donata pri Desiniću*
- 13. PETROVA GORA, kapela sv. Petra pri Loboru*
- 14. KAPELA SV. BENEDIKTA, Moslavaška Gora*
- 15. POSESTVA CRIKVENIŠKIH PAVLINCEV NA REKI*
- 16. PAVLINSKE HIŠE V VARAŽDINU*

## 7. 1. BARAT – samostanska kapela sv. Siksta, Istra

---



**S**amostan sv. Siksta u Istri nalazio se u zaselku Ladići kod Barata. To je nekoć bila pavlinska rezidencija matičnoga samostana u Svetog Petra u Šumi. Osnovana je 1611. godine i bila je u funkciji do ukinuća reda. Kapela sv. Siksta danas je u dobrome stanju. U njoj je oltar s kipom sv. Siksta te se nalazi usred groblja u naselju Ladići.

Kapela sv. Siksta («Sv. Šišto») nevelika je građevina jedinstvena prostora, sa zvonikom uz zapadno pročelje.

Stručnjaci smatraju da je građena u romaničkome stilu (A. Šonje). Ostaje pitanje jesu li je pavlini naslijedili ili je ona prvobitno bila benediktanska građevina.

Samostanska kuća nije sačuvana.





## 7. 1. BARAT – samostanska kapela sv. Siksta, Istra

*S*amostan sv. Siksta v Istri je stal v zaselku Ladići pri Baratu. To je bila nekoč pavlinska podružnica matičnega samostana iz Svetega Petra u Šumi. Osnovana je bila leta 1611 in je delovala vse do ukinitve reda. Kapela sv. Siksta je še danes dobro ohranjena. V njej je oltar s kipom sv. Siksta in se nahaja sredi pokopališča v naselju Ladići.

*Kapela sv. Siksta (»sv. Šišto«) je nevelika gradnja z edinstvenim prostorom, z zvonikom ob zahodnem pročelju.*

*Strokovnjaki so mnenja, da je grajena v romanskem slogu (A. Šonje). Zastavlja se vprašanje, ali so jo pavlinci podedovali ali pa je bila izvirno benediktinska zgradba. Samostanska hiša se ni ohranila.*



## 7. 2. SVETIČKO HRAŠĆE – kapela sv. Ivana Krstitelja



Svetički su se pavlini brinuli za područne kapele obližnjih župa i pomagali župnicima. Kapela sv. Ivana Krstitelja od same izgradnje pripada svetičkim pavlinima. Selo Svetičko Hrašće nalazi se na brežuljku udaljenom 5,5 kilometara od Svetica. Kod kapele se nalazi groblje te stara lipa ispod koje pogled krili preko brda sve do Kleka. Kapela sv. Ivana Krstitelja je nakon Zrinskih bila u posjedu obitelji Szilly. Stjepan Szilly postao je vlasnik velikoga imanja »Hrašće« kupivši ga za šest tisuća forinti, a kapelu je dao na brigu svetičkim pavlinima.

Kapelu – crkvicu izgradio je 1770. godine poručnik Garlović sa suprugom. Vjeruje se da je svrha izgradnje bio zavjet ovo dvoje ljudi. Godine 1780. oslikali su glavni oltar i dva bočna oltara. U kapeli se nalazi kip apostola koji se pripisuje slovenskom kiparu koji je izradio više kipova na glavnome oltaru u Sveticama –



Pavelu Belini (?–1715.). Postavljena je drvena propovjedaonica. Vjeruje se da su majstori bili pavlinski slikari i kipari iz Svetica. Dokaz da je kapela od same izgradnje pripadala svetičkim pavlinima, između ostaloga je i pronađeno misno ruho u kojemu se služila misa.

Kapela je jednostavna i jednobrodna crkvica sa zvonikom. Osim jednostavnih rešetaka na prozorima, ima rokoko okove i kvaku na vratima te krasan veliki ključ dugačak 23 cm s križevima na peru. Među željeznim predmetima ističe se kovani križ na krovu kapele načinjen u bogatoj formi.

Glavni oltar



## 7. 2. SVETIŠKO HRAŠČE – kapela sv. Janeza Krstnika

*Svetiški pavlinci so skrbeli za območne kapele bližnjih župnij in pomagali župnikom. Kapela sv. Janeza Krstnika je že od samega začetka pripadala svetiškim pavlincem. Vas Svetiško Hrašče leži na hribu, oddaljenem pet in pol kilometrov od Svetic. Pri kapeli sta pokopališče ter stara lipa, od katere se odpira razgled prek vzpetin vse do Kleka. Kapela sv. Janeza Krstnika je bila po Zrinskih v lasti družine Szilly. Stjepan Szilly je postal lastnik velikega posestva »Hrašče«, ki ga je kupil za šest tisoč forintov, skrb za kapelo pa je prepustil svetiškim pavlincem.*



*Kapelo – cerkvico je leta 1770 zgradil poročnik Garlovič s soprogo. Velja prepričanje, da je do gradnje pripeljala zaobljuba omenjenih zakoncev. Leta 1780 so poslikali glavni in dva stranska oltarja. V kapeli je kip apostola, ki ga pripisujejo slovenskemu kiparju, ki je izdelal več kipov na glavnem oltarju v Sveticah – Pavlu Belinu (?-1715). Postavljena je lesena prižnica. Verjame se, da so bili mojstri pavlinski slikarji in kiparji iz Svetic. Dokaz, da je kapela že od same gradnje pripadala svetniškim pavlincem, je med drugim tudi to, da so bili najdeni mašni plašči, v katerih so opravljali maše.*

*Kapela je preprosta, enoladijska manjša cerkev z zvonikom. Poleg preprostih rešetk na oknih so vrata rokokojsko okrašena z okovi in kljuko, odpira jih krasen, velik ključ, dolg 23 cm s križi na peresu. Med železnimi predmeti izstopa kovani križ na strehi kapele, bogato okrašen.*

Kapela, danas  
Kapela danes

### 7. 3. KAMENICA – nekad crkva Svih svetih



Selo Kamenica, smješteno sjeverno od Lepoglave, prvi se put spominje 1324. godine u pisanim dokumentima. Kamenička tvrđava sagrađena je već sredinom XIII. st. Spominje se u darovnici kralja Sigismunda Luksemburškog (muž Barbare Celjske) Hermanu Celjskom. Razorena je 1463. godine, a ostatci tvrđave nalaze se stotinjak metara od ceste koja vodi prema Ravnoj gori.

- Nakon izumrća grofova Celjskih, Kamenica dolazi u ruke Jana Vitovca. Ivanuš Korvin je prenosi na Ivana Gyulaya. Njegova udovica Beatrica Frankopan daruje Kamenicu lepoglavskim pavlinima, no oni je nisu mogli preuzeti jer darovnicu nije potpisao kralj. Nakon što su Trakošćan i Kamenica dodijeljeni Jurju II. Draškoviću, pavlini su sudskim putem pokušali vratiti svoje pravo nad ovim posjedom. To je trajalo dugih 130 godina, a 1730. godine je Banski stol odlučio da Kamenica pripada Draškovićima.

- U Kamenici se nalazi župna crkva sv. Bartola apostola, podignuta 1640. godine, a postojala je i stara crkva Svih svetih.

- Smatra se da je bila izgrađena u renesansnome ili čak romaničkome stilu. Srušena je 1726. godine, a na njezinu je mjestu sagrađena današnja sakristija. Ispred stare crkve stajao je gotički toranj. Srušen je 1823. godine.



Glavni oltar





### 7. 3. KAMENICA – nekoč cerkev Vseh svetih



Crkva, danas  
Cerkev danes

*Vas Kamenica, ki leži severno od Lepoglave, je v pisnih virih prvič omenjena leta 1324. Kameniška trdnjava je bila zgrajena že sredi 13. stoletja. Omenja se v darovnici kralja Sigismunda Luksemburškega (mož Barbare Celjske) Hermanu Celjskemu. Uničena je bila leta 1463, njene ostanke je mogoče videti par sto metrov stran od ceste, ki pelje proti Ravnici gori.*

*Po izumrtju Celjskih grofov je Kamenica prešla v last Jana Vitovca. Ivanuš Korvin jo je prenesel na Ivana Gyulayja. Njegova vdova Beatrica Frankopan je Kamenico podarila lepoglavskim pavlincem, ki pa je niso mogli prevzeti, saj darovnice ni podpisal kralj. Potem ko sta bila Trakošćan in Kamenica dodeljena Juriju II. Draškoviću, so pavlinci po sodni poti poskušali vnovič pridobiti svoje pravice do tega posestva. To je trajalo dolgih 130 let, leta 1730 pa se je sodišče Banski stol odločilo, da Kamenica pripada Draškovićem.*

*V Kamenici stoji župnijska cerkev sv. Bartola apostola, zgrajena leta 1640, obstajala pa je tudi stara cerkev Vseh svetih, ki naj bi bila zgrajena v renesančnem ali celo romanskem slogu. Porušena je bila leta 1726, na njenem mestu pa zgrajena današnja zakristija. Pred staro cerkvijo je stal gotski stolp. Porušen je bil leta 1823.*



## 7. 4. ŽAROVNICA – kapela Majke Božje Snježne, kod Lepoglave



Žarovnica je selo smješteno sjeverno od Lepoglave u kojemu je sredinom XVIII. st. podignuta kapela Majke Božje Snježne. Unutrašnjim prostorom kapele dominira monumentalni naslikani iluzionistički oltar, djelo Ivana Rangera. Pavlinski fresko-slikar naslikao je 1751. godine oltar oko niše s kipom Marije koja drži Isusa. Uz nišu su naslikane i četiri skulpture svetaca – kralj Stjepan i Ladislav te kraljevići Emerih i Kazimir. Tema oslikane kupole svetišta je čašćenje Imena Marijina.



Glavni oltar

## 7. 5. FRATROVAC – crkvice sv. Ivana Krstitelja, kod Ozlja



Na dominantnome brežuljku, iznad sela Fratrovac, sagrađena je crkvice sv. Ivana Krstitelja.

To naselje se nekad zvalo Šenkovec. Tu su svoje zemljišne posjede imali pavlini iz Svetica. U crkvi je službovao svećenik – pavlin te je upravo po svećenicima – »fratrima« selo dobilo ime Fratrovac.

U crkvisi se nalazi poznati novobarokni ormar iz XVII. st. a potječe iz svetičkoga samostana, iz prepoznatljive pavlinske slikarske škole. Ovaj vrijedni eksponat se nakon restauracije, zbog svoje rijetkosti i ljepote, čuva u Zavičajnome muzeju Ozalj.





## 7. 4. ŽAROVNICA – kapela Marije Snežne pri Lepoglavi



**Ž**arovnica je vas, ki leži severno od Lepoglave in v kateri je bila sredi 18. stoletja zgrajena cerkve Marije Snežne. V notranjščini kapele dominira monumentalni naslikani iluzionistični oltar, ki je delo Ivana Rangerja. Pavlinski slikar fresk je naslikal leta 1751 oltar okoli niše s kipom Marije, ki drži Jezusa. Ob niši so naslikane tudi štiri skulpture svetnikov – kraljev Stjepana in Ladislava ter kraljevičev Emeriha in Kazimirja. Tema poslikane kupole prezbiterija je čaščenje Marijinega imena.

Kapela, danas  
Kapela danas

## 7. 5. FRATROVAC – cerkvičica sv. Janeza Krstnika pri Ozalju



**N**a izpostavljenem pobočju nad vasjo Fratrovac stoji cerkvičica sv. Janeza Krstnika. To naselje se je nekoč imenovalo Šenkovec. Tu so svoja zemljiška posestva imeli pavlinci iz Svetic. V cerkvi je služboval duhovnik – pavlinec, zato je prav po duhovnikih, fratarih, vas dobila ime Fratrovac.

V cerkvi se nahaja znana novobaročna omara iz 17. stoletja, ki izvira iz svetiškega samostana iz prepoznavne pavlinske slikarske šole. Ta dragoceni eksponat po restavriranju zaradi svoje redkosti in lepote hrani Pokrajinski muzej Ozalj.

Kapela, danas  
Kapela danas

## 7. 6. TRG – crkvice Svih svetih



Crkvice Svih svetih u Trgu spominje se 1334. godine. Pripadala je Zagrebačkoj biskupiji. Sve do XVII. st. ovdje su djelovali svećenici – glagoljaši. Crkva Svih svetih jedno je vrijeme bila župna crkva.

1775. godine jedan oltar iz svetičke crkve preseljen je u ovu crkvu, ali nije sačuvan. Iz toga se može zaključiti da su tamošnji župljani bili u vezi s pavlinima iz Svetica.



Crkva, danas  
*Cerkev danes*

## 7. 6. TRG – cerkva Vseh svetih

**C**erkva Vseh svetih v Trgu se omenja leta 1334. Pripadala je Zagrebški škofiji. Vse od 17. stoletja so tukaj delovali duhovniki – glagoljaši. Cerkev Vseh svetih je bila nekaj časa župnijska cerkev.

1775 je bil en oltar iz svetiške cerkve preseljen v to cerkev, toda ni ohranjen. Glede na to, je mogoče sklepati, da so bili tamkajšnji farani v stiku s pavlinci iz Svetic.



Glavni oltar

## 7. 7. PURGA LEPOGLAVSKA (BEDNJANSKA) – kapela Sv. Jurja



**B**aroknu kapelu sv. Jurja u Purgi Bednjanskoj dao je 1749. godine podići Lepoglavski superior pavlinskoga reda Karlo Lorer. Nad brodom zaobljenih uglova diže se kapela s lanternom, a iznad svetišta s polukružnom apsidom plošna je kupola. Uz svetište je sakristija, a nad glavnim pročeljem zvonik.

Unutrašnjost je 1780. godine ispunio Ivan Ranger iluzionistički oslikanim prizorima: prizori iz života svetaca te pavlina. Inventar: tri oltara tipa tabernakula, propovjedaonica, ormar oslikan likovima crkvenih otaca i cvijećem – tipični motivi pavlinskih majstora.

Zvono je salio J. G. Angerer 1737. godine.

Ivan Ranger je bio veoma vezan za ovu kapelu te je ovdje sahranjen.



Kapela, danas  
*Kapela danas*



## 7.7. PURGA LEPOGLAVSKA (BEDNJANSKA) – kapela sv. Jurija

**B**aročno kapelo sv. Jurija v Purgi Bednjanski je dal leta 1749 zgraditi lepoglavski superior pavlinskega reda Karlo Lorer. Nad ladjo z zaobljenimi vogali se dviguje kapela z lanterno, nad prezbiterijem s polkrožno apsido je ploska kupola. Ob prezbiteriju je zakristija, nad glavnim pročeljem pa zvonik. Notranjost je leta 1780 okrasil Ivan Ranger s prizori, naslikanimi v iluzionistični tehniki: prizori iz življenja svetnikov ter pavlincev. Inventar: trije oltarji tipa tabernakelj, prižnica, omara, poslikana s podobami cerkvenih očetov in cvetja – tipični motivi pavlinskih mojstrov. Zvon je ulil J. G. Angerer leta 1737. Ivan Ranger je bil zelo navezan na to kapelo, zato je v njej pokopan.

Tlocrt kapele  
Tloris kapele

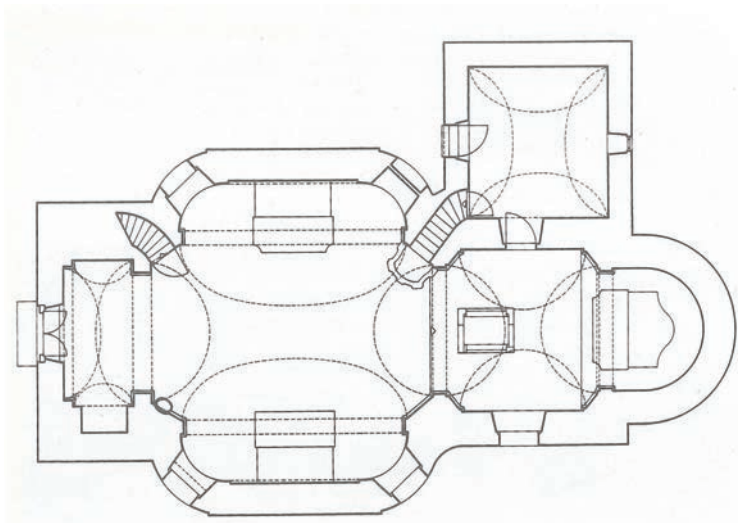

Glavni oltar

## 7. 8. KUZMINEC VETERNIČKI – kapela sv. Marije Magdalene, kod Radoboja



Kapela se nalazi uz cestu Radoboj-Mihovljan. Prvi puta se spominje godine 1456. a zatim 1639. godine na pavlinskom posjedu.

Izgrađena je po načinu projektiranja svetišta pomoću šesterokuta te karakteru profila portala. Današnja kapela je kamena, jednostavna s trostranim zaključkom te baroknom sakristijom i trijemom sa zapadne strane. Kapela ima drveni tornjić iznad ulaznih vrata.

Godine 1665. vizitator spominje da je u lošem stanju „tota ruinosa“ a 1676. godine je na novo izgrađena a 1708. godine na novo obnovljena. Zapadni gotički okvir vrata se još danas nalazi na izvornom mjestu. Kapela je 1676. godine dobila svod a sakristiju 1786. godine. Današnji glavni oltar je postavio mihovljanski župnik F. Cuvnić godine 1825. (zapis na menzi). Menza je jednostavni drveni tabernakul sa stupićima i krovštem, sa dva anđela. U zidanoj niši se nalazi kip svete (oštećen, možda kip zaštitnice kapele iz XVIII. st.). Propovjedaonica je kamena bez ukrasa. Oprema kapele je vrlo skromna. Kod ulaznih vrata je sačuvan iluzionistički naslikan retabl oltara sv. Marije Magdalene (iz 1777. godine, natpis iznad vrata), te iluzionistički oslikan baldahin s anđelom (natpis iz 1825. godine).

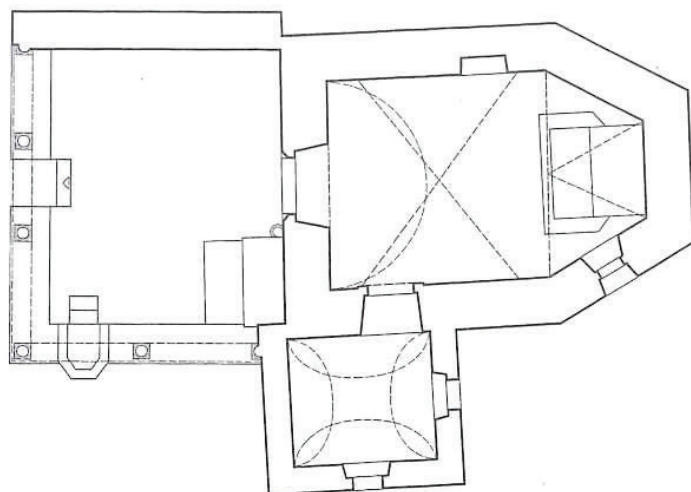

Tlocrt kapele  
*Tloris kapele*



## 7. 8. KUZMINEC VETERNIŠKI – kapela sv. Marije Magdalene pri Radoboju



Kapela, danas  
Kapela danes

*Kapela se stoji ob cesti Radoboj-Mihovljan. Prvikrat je omenjena leta 1456, potem pa leta 1639 na pavlinski lastnini.*

*Zgrajena je v skladu s projektiranjem svetišča s pomočjo šestkotnikov ter lastnosti profila portala. Današnja kapela je kamnita, preprosta, s tristranskim zaključkom ter baročno zakristijo in portikom na zahodni strani. Kapela ima leseni stolpič nad vhodnimi vrati.*

*Leta 1665 vizitator omenjal, da je v slabem stanju »tota ruinosa«, leta 1676 je bila na novo zgrajena, leta 1708 pa na novo obnovljena. Zahodni gotski okvir je še danes na prvotnem mestu. Kapela je leta 1676 dobila obok, zakristijo pa leta 1786. Današnji glavni oltar je postavil mihovljanski župnik F. Cuvnić leta 1825 (zapis na menzi). Menza je preprost leseni tabernakelj s stolpiči in strešico z dvema angeloma. V zidani niši stoji kip svetnice (poškodovan, morda kip zaščitnice kapele iz 18. stoletja). Prižnica je kamnita brez okrasov.*

*Oprema kapele je zelo skromna. Pri vhodnih vratih je ohranjen iluzionistično naslikan retabel oltarja sv. Marije Magdalene (iz leta 1777, napis nad vrati) ter iluzionistično poslikan baldahin z angelom (napis iz leta 1825).*



## 7. 9. GORICA LEPOGLAVSKA – kapela sv. Ivana Krstitelja



Gorica je brežuljak nedaleko od Lepoglave na kojemu je stajala srednjovjekovna utvrda, porušena u XV. st., a na njezinu je mjestu I. Zajc (1612./14.), general (poglar) pavlinskoga reda, sagradio kapelu sv. Ivana Krstitelja. Pavlinski je slikar Ivan Ranger 1731. godine oslikao svetište kapele freskama, iluzionističkom arhitekturom, skulpturama, reljefima i slikama koji iluzionistički oblikuju oltar. Kompozicija prikazuje svu širinu i bogatstvo autorova umijeća, a ujedno je prvo sigurno datirano Rangerovo djelo. U kapeli su očuvani oltari sv. Vida, sv. Florijana, sv. Ane i sv. Barbare te oslikana propovjedaonica iz 1673. godine, sakristijski ormar i bogata oltarna oprema.



Kapela, danas  
*Kapela danas*





## 7. 9. GORICA LEPOGLAVSKA – kapela sv. Janeza Krstnika

*Gorica je vzpetina nedaleč od Lepoglave, na kateri je stala srednjeveška utrdba, porušena v 15. stoletju, na njenem mestu je I. Zajc (1612/14), poglavar pavlinskega reda, zgradil kapelo sv. Janeza Krstnika. Pavlinski slikar Ivan Ranger je leta 1732 poslikal prezbiterij kapele s freskami, iluzionistično arhitekturo, skulpturami, reliefi in podobami, ki iluzionistično oblikujejo oltar. Kompozicija prikazuje vso širino in bogastvo avtorjeve veščine, obenem pa je tudi prvo zagotovo datirano Rangerjevo delo. V kapeli so ohranjeni oltarji sv. Vida, sv. Florijana, sv. Ane in sv. Barbare ter poslikana prižnica iz leta 1673, omara v zakristiji in bogata oltarna oprema.*



Glavni oltar



## 7. 10 OČURA – crkva sv. Jakova



Crkva je smještena na brijegu iznad Radoboja. Lokalitet se spominje ranije kao pavlinski posjed, a crkva 1639. godine.

Crkva se sastoji od broda, svetišta (s potpornjima), dviju sakristija te tornja (na sjevernoj strani svetišta). Građena je kamenom.

U unutrašnjosti je svetište podignuto za dvije stube. Trijumfalni luk je šiljastog oblika, danas je izduženo svetište pokriveno provizornim drvenim stropom jer se je svod srušio.

Brod je u tlocrtu pravokutnog oblika, nadsvođen baldahinskim svodom. S južne strane se nalaze dva prozora na izvornome mjestu.

Izvorno je crkva bila jednobrodna s neznatno nižim svetištem koje je šesterokutno. Iako tipografija crkve potječe iz XIV. st. ona se može datirati kraj XV. st. prema ostalim elementima elevacije. Južna sakristija je građena 1778. godine.

Crkva je bila oslikana, u njoj se nalaze dva sloja fresaka, jedan iz XIV. st. (više se ne vidi) a drugi iz XV. st.

Crkva je danas izvan funkcije jer je bila jako oštećena u II. svjetskom ratu, kada je srušen svod.

U XVIII. st. je crkva bila opremljena kvalitetnim baroknim inventarom (glavni oltar iz 1726. godine., bočni oltari su bili postavljeni 1754. godine.), slike sv. Antuna Padovanskoga i sv. Josipa se nalaze u Muzeju u Gornjoj Stubici. (obnovljene) a kip Bogorodice s djetetom (kasno gotički iz 1510. godine sa glavnog oltara, u MUO u Zagrebu (restauriran).

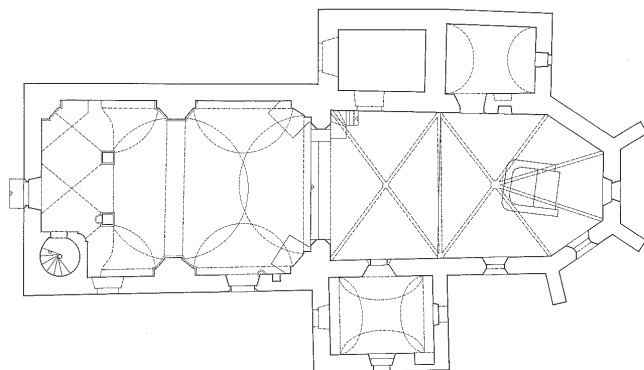

Tlocrt crkve  
*Tloris crkve*

Unutrašnjost crkve  
*Notranjost crkve*



Crkva, danas  
*Cerkev danes*

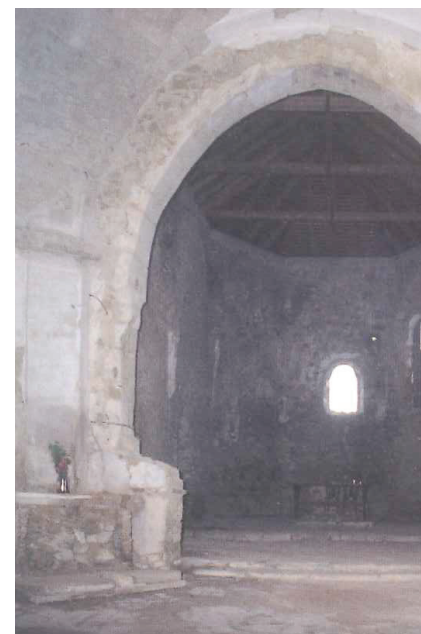



## 7. 10 OČURA – cerkev sv. Jakoba



**C**erkev stoji na bregu nad Radoboja. Lokacija je omenjena v preteklosti kot pavlinsko posestvo, cerkev pa iz leta 1693.

Cerkev je sestavljena iz ladje, prezbiterija (s podporniki), dveh zakristij ter stolpa (na severni strani prezbiterija). Zgrajena iz kamna.

V notranjosti je prezbiterij dvignjen za dve stopnici. Triumfalni lok je šilaste oblike, danes je podaljšan prezbiterij pokrit s provizoričnim lesenim stropom, ker se je obok porušil.

Ladja je v tlorisu pravokotne oblike, obokan z baldahinskim obokom. Na južni strani se nahajata dve okni na prvotnem mestu.

Prvotno je bila cerkev enoladijska z neznatno nižjim prezbiterijem, ki je šestkotne oblike. Čeprav tipologija cerkve izvira iz 14. stoletja, jo je glede na druge elemente elevacije mogoče datirati v čas konec 15. stoletja.

Cerkev je bila poslikana, v njej se nahajata dva sloja fresk, eden iz 14. stoletja (ki ni več viden), drugi pa iz 15. stoletja.

Cerkev se danes ne uporablja več, saj je bila med drugo svetovno vojno zelo poškodovana, ko se je porušil obok.

V 18. stoletju je bila cerkev opremljena s kakovostnim baročnim inventarjem (glavni oltar iz 1726, baročni oltarji so bili postavljeni leta 1754), obnovljeni sliki sv. Antona Padovanskega in sv. Jožefa hrani muzej v Gornji Stubici. Restavriran kip Matere Božje z detetom (poznogotski iz leta 1510 z glavnega oltarja) pa Muzej za umetnost in obrt v Zagrebu.



Bogorodica s djetetom  
Mati Božja z detetom

## 7. 11. GORNJI MIKLOUŠ – crkvice sv. Nikole, kod Čazme



Gornji Miklouš je selo smješteno jugoistočno od Čazme. Na gradištu je srednjovjekovna barokizirana župna crkva sv. Nikole iz 1777. godine s djelomično očuvanim baroknim glavnim oltarom i propovjedaonicom.



## 7. 12. PAVLOVEC – crkvice sv. Donata, kod Desinića



Kapela sv. Donata iz XVIII. st. smještena je na uzvisini. Pretpostavlja se da je nekada bila dio većega kompleksa jer je obrnuto orijentirana od klasičnih položaja. Postoji mogućnost da je to bio pavlinski kompleks, zbog blizine Ulimja (Olimja). Građena je 1730. godine. I toponim sela Pavlovec može se povezati s pavlinima. Kod građevine – crkve prisutni su stilski elementi baroka.

Na čeonom zidu lađe smještena je slika okrunjene Bogorodice s Isusom, slikarska tehnika je ulje na platnu, veličina slike je 80x80 cm u ornamentiranome okviru obrubljenome naborima zastora s dugačkim resama. Povjesničari smatraju da slika okrunjene Bogorodice s Isusom pripada jednoj od interpretacija Majke Božje Čenstohovske.

Na ugaonim konzolama kleče dva mala anđela lučonoše, a druga dva anđela smještena su uz vazu s cvijećem na uskom baldahinu. Djelo datira iz 1750. godine. Slika je vjerojatno nastala u pavlinskoj radionici u Lepoglavi kao i slika sv. Donata na glavnome oltaru, slika sv. Notburge (gotovo identična slici sv. Notburge u Sveticama) i slika sv. Ivana Nepomuka na pokrajnjim oltarima.

Crkvice, danas  
*Crkvice danas*



Unutrašnjost crkvice  
*Notranjost crkvice*



## 7. 11. GORNJI MIKLOUŠ – cerkva sv. Nikola pri Čazmi



Crkvica, danas  
Cerkvica danes

*Gornji Miklouš je vasica, ki leži jugovzhodno od Čazme. Na gradišču je srednjeveška barokizirana župnijska cerkev sv. Nikola iz leta 1777 z deloma ohranjenim baročnim glavnim oltarjem in prižnico.*

## 7. 12. PAVLOVEC – cerkva sv. Donata pri Desiniću



*Kapela sv. Donata iz 18. st. je postavljena na vzpetini. Predpostavlja se, da je bila nekoč del večjega kompleksa, ker je postavljena prav nasprotno od klasičnih položajev. Zaradi bližine Olimja obstaja možnost, da je bil to pavlinski kompleks. Zgrajena je bila leta 1730. Tudi topomin vasi Pavlovec je mogoče povezati s pavlinci. Pri stavbi – cerkvi – so prisotni slogovni elementi baroka.*

*Na čelnem zidu ladje visi slika okronane Matere božje z Jezusom v slikarski tehniki olje na platnu, velikost slike je 80 krat 80 cm v ornamentiranem okvirju, obrobljenem z nabori zavese z dolgimi resami. Zgodovinarji menijo, da slika okronane Matere Božje z Jezusom pripada eni od interpretacij Čenstohovske Matere Božje.*

*Na vogalnih konzolah klečita dva majhna angela, prinašalca luči, druga dva angela pa sta postavljena ob vazi s cvetjem na ozkem baldahinu. Delo datira v leto 1750. Slika je verjetno nastala v pavlinski delavnici v Lepoglavi, prav tako kot slika sv. Donata na glavnem oltarju. Slika sv. Notburge (popolnoma enaki sliki sv. Notburge v Sveticah) in slika Janeza Nepomuka sta na stranskih oltarjih.*

### 7.13. PETROVA GORA, kapela sv. Petra, kod Lobora



**K**apela pripada loborskoj župi i spominje se još u popisu župa iz 1334. godine. Vizitator upisuje kapelu 1666. godine. Upisuje da je bila kamena i prekrivena tabulatom. Iznad svetišta bio je svod sa krovom od hrastovih dasaka a pod je bio zemljani. Uz kapelu bila je i sakristija. Kapela je imala tri oltara i toranj (iz 1729. godine.). Kapela je izgorjela od udara groma te je podignuta nova. Oko kapele je postojao i cinktor. Kapela je više puta obnovljena. Kapela je jednobrodna građevina, pjevalište je zidano, sakristija je prigradena u visini broda. Pročelje je pravokutnog oblika s ulaznim polukružnim zaključenim vratima. Uz pročelje je uklopljen zvonik.

Današnji glavni oltar je trodijelni sa kipovima sv. Petra te Prečistog Srca i Srca Isusovoga iz XIX. st. Nekadašnji desnostranski barokni oltar bio je posvećen Svetim apostolima – rijedak primjer oltara u cijelosti naslikan na drvenoj podlozi, vrlo kvalitetne slikarije, tipične pavlinske ikonografije: trojicu apostola, nadlijeću anđeli a lijevo i desno od njih stoje pred stupovima pustinjaci pavlinskog reda, Pavao i Antun, a u okviru se nalazi Bogorodica s Djetetom, rad pavlinskog slikara Ivana Rangera, odnosno njegove škole. Taj oltar je šezdesetih godina XX. st. propao na tavanu kapele.





### 7.13. PETROVA GORA, kapela sv. Petra pri Loborju

*Kapela pripada loborski župniji in je omenjena že v seznamu župnij iz leta 1334. Vizitator je kapelo vpisal leta 1666. Zabeležil je, da je bila kamnita, strop pa je bil lesen. Nad prezbiterijem je bil obok z nadstreškom iz hrastovih desk, tla pa so bila iz zbite zemlje. Ob kapeli je bila tudi zakristija. Kapela je imela tri oltarje in stolp (iz leta 1729). Uničena je bila, potem ko je vanjo udarila strela, tako da so zgradili novo. Kapelo je obdajal tudi kamniti zid. Kapela je bila večkrat obnovljena. Kapela je enoladijska zgradba, prezbiterij je bil zidan, zakristija dozidana v višini ladje. Pročelje je pravokotne oblike z vhodnim polkrožnim zaklenjenimi vrati. Ob pročelju je skladen zvonik.*

*Današnji oltar je tridelen s kipi sv. Petra ter Prečistega srca in Jezusovega srca iz 19. stoletja. Nekdanji desnostranski baročni oltar je bil posvečen svetim apostolom – redek primer oltarja, ki je v celoti naslikan na leseni podlagi, z zelo kakovostno slikarijo, tipično pavlinske ikonografije: trojica apostolov preletavajo angeli, levo in desno od njih pa pred stebri stojita puščavnika pavlinskega reda, Pavel in Anton, a v okviru je Mati Božja z detetom, delo pavlinskega slikarja Ivana Rangerja oziroma njegove šole. Ta oltar je v šestdesetih letih dvajsetega stoletja propadel na podstrešju kapele.*



## 7. 14. KAPELA SV. BENEDIKTA, Moslavačka gora



Kapela sv. Benedikta nalazi se u središnjemu dijelu Moslavačke gore uz vrh Kolčanica (328 m) iznad zaselka Gornja Jelenska. Sagrađena je u razdoblju od XIV. do XV. st. u vrijeme najveće aktivnosti pavlina u Moslavini. Do nje se može doći planinarskim putem s ceste Gornja Jelenska – Podgorić (ima putokaz).



## 7. 15. POSJEDI CRIKVENIČKIH PAVLINA NA RIJECI



U arhivu crikveničkoga samostana čuva se isprava koja se odnosi na mlin »na Fiumari podno Trsata«. Mlin je bio u vlasništvu Jurja Ričana kojega je 1458. godine knez Martin Frankopan oslobodio davanja. Kasnije su mlin kupili pavlini, a ispravu o oslobođenju od poreza su sačuvali. Taj mlin bio je njihov prvi posjed na području Rijeke.

Sredinom XVIII. st. pavlini su nastavili stjecati posjede u Rijeci. Isprave koje to potvrđuju nalaze se u crikveničkome samostanu. Pavlini su posjedovali kuću u nekadašnjoj ulici *Via Goffredo Mameli* koju su kupili od porodice Malle odobrenjem cara Leopolda I. U to vrijeme kupili su još jednu kuću koju su kasnije prodali. U Rijeci su otvorili hospicij (kasnije je porušen) gdje su hodočasnici pružali utočište i gdje su liječili siromašne i starije. Kuće su imali i na području Trsata, u blizini crkve sv. Lovre na posjedu Sussach 1759. godine. Na Sušaku su otvorili krčmu poznatu po dobrome i jeftinome vinu. Posjed na Sušaku prodali su 1765. godine, a danas je poznat pod nazivom »kortil«.

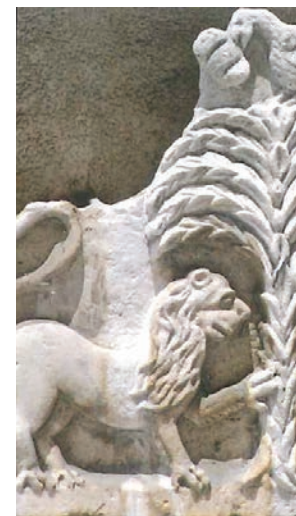

Pavlini grb iznad ulaza u kavarnu „Par lavi“  
Pavlini grb nad vhomom v kavarno Par lavi



## 7. 14. MOSLAVAŠKA GORA, kapela sv. Benedikta



Kapela, danas  
Kapela danas

**K**apela sv. Benedikta stoji v osrednjem delu Moslavaške gore ob vrhu Kolčanica (328 m) nad zaselkom Gornja Jelenska. Zgrajena je bila v obdobju med 14. in 15. stoletjem, v času, ko so bili v Moslavini najbolj dejavni. Do nje je mogoče priti po označeni planinski poti s ceste Gornja Jelenska–Podgorič.

## 7. 15. LASTNINA CRIKVENIŠKIH PAVLINCEV NA REKI



**A**rhiv crikveniškega samostana hrani dokument, ki se nanaša na mlin »na Fiumari ob vznožju Trsata«. Lastnik mlina je bil Juraj Ričan, ki ga je leta 1458 knez Martin Frankopan oprostil dajatev. Pozneje so mlin kupili pavlinci, ki so ohranili dokument o oprostitvi dajatev. Ta mlin je bila njihova prva lastnina na območju Reke.

Sredi 18. stoletja so pavlinci nadaljevali s pridobivanjem lastnine na Reki. Dokumenti, ki dokazujejo njihovo lastništvo, se nahajajo v crikveniškem samostanu. Pavlinci so posedovali hišo v nekdanji ulici Via Goffredo Mameli, ki so jo z dovoljenjem cesarja Leopolda I. kupili od družine Malle. V tem času so kupili še eno hišo, ki so jo kasneje prodali. Na Reki so odprli hospic (ki je bil pozneje porušen), v katerem so romarjem ponudili zatočišče in zdravili siromašne in starejše. Hiše so imeli tudi na območju Trsata, v bližini cerkvi sv. Lovra na posestvu Sussach leta 1759. Na Šušaku so odprli krčmo, ki je bila znana po dobrem vinu po nizki ceni. Lastnino na Sušaku so prodali leta 1765, ki je še danes znana po imenu »kortil«.

## 7. 16. PAVLINSKE KUĆE U VARAŽDINU



Lepoglavski samostan nalazio se u varaždinskoj oblasti, a grad Varaždin bio je najbliži lepoglavskom samostanu. Pavlini iz toga samostana htjeli su imati podružnicu u Varaždinu jer se tu održavao Hrvatski sabor, tu su se banovi uvodili u službu i tu je bila županijska oblast i sud. Lepoglavski je samostan imao u Varaždinu nekoliko kuća s posjedima, koje su se iznajmljivale. O kupovini kuća pisali su Ivan Krištolovec i Nikola Benger.

### **MARTINOVIĆEVA KUĆA**

General Ivan Zajc je 1617. godine kupio u Varaždinu prvu kuću s okućnicom, izvan gradskih zidina, od varaždinskoga građanina Franje Martinovića.

### **SELEGOVIĆEVA KUĆA**

Lepoglavski samostan je 1666. godine drugu kuću u Varaždinu dijelom dobio, a dijelom kupio (zidana kuća Jurja Selegovića) kao i jedan majur s vrtom i dva vinograda izvan grada. Dva sina Selegovića stupila su u pavlinski red.

### **MAUEROVA KUĆA**

Treća kuća u Varaždinu došla je u posjed lepoglavskih pavlina 1704. godine. Polovinu kuće darovao je varaždinski građanin Marko Mauer, a drugu polovinu je kupio lepoglavski samostan 1722. godine, za vrijeme generala Ivana Krištolovca. Kuća se nalazila na glavnome varaždinskome trgu.

### **PRAUNSPERGEROVA – PLEMIĆEVA KUĆA**

Zidanu kuću obitelji Praunsperger, a kasnije obitelji Plemić, kupuje lepoglavski prior Juraj Salarić 1705. godine.



## 7. 16. PAVLINSKE HIŠE V VARAŽDINU

*L*epoglavski samostan je sodil pod varaždinsko nadoblast, mesto Varaždin pa je najbližje varaždinskemu samostanu. Pavlinci iz tega samostana so želeli imeti podružnico v Varaždinu, saj je tu potekal Hrvaški sabor, tu so se bani vpeljevali v svojo službo, tu sta bila tako župnijska oblast kot sodišče. Lepoglavski samostan je imel v Varaždinu nekaj hiš s posestvi, ki so jih oddajali. O nakupu hiš sta pisala Ivan Krištolovec in Nikola Benger.

### **MARTINOVIĆEVA HIŠA**

*General Ivan Zajc je leta 1617 kupil v Varaždinu prvo hišo z vrtom zunaj mestnega obzidja od varaždinskega meščana Franja Martinovića.*

### **SELEGOVIĆEVA HIŠA**

*Lepoglavski samostan je leta 1666 drugo hišo v Varaždinu delno dobil, delno kupil (zidana hiša Jurija Selegovića), v dar je dobil tudi pristavo z vrtom in dva vinograda zunaj mesta. Dva Selegovićeve sinova sta stopila v pavlinski red.*

### **MAUERJEVA HIŠA**

*Tretja hiša v Varaždinu je prešla v lastništvo lepoglavskih pavlincev leta 1704. Polovico hiše je podaril varaždinski meščan Marko Mauer, drugo polovico je kupil lepoglavski samostan leta 1722, v obdobju generala Ivana Krištolovca. Hiša je stala na osrednjem varaždinskem trgu.*

### **PRAUNSPERGERJEVA – PLEMIĆEVA HIŠA**

*Zidano hišo družine Praunsperger, ki je kasneje pripadala družini Plemić, je lepoglavski prior Juraj Salarić kupil leta 1705.*

### **NOVA KUĆA U VARAŽDINSKOME PREDGRAĐU**

Prior o. Ivan Kolarić u predgrađu je Varaždina 1731. godine sagradio novu zgradu s tri sobe na katu pored vrta koji je ranije pripadao Jurju Plemiću. Godine 1734. ova se nova zgrada spojila s postojećom.

### **PAXYJEVA KUĆA**

Godine 1775., pred sam kraj postojanja pavlinskoga reda, lepoglavski samostan došao je u posjed kuće Josipa Paxyja koji je bio dužan samostanu.

### **PAVLINSKI MAROF**

Na njegovu je mjestu sačuvana rezidencijalna palača iz 1760. godine. Danas je u njoj smješten Državni arhiv u Varaždinu.

### **MLIN U PREDGRAĐU VARAŽDINSKOM**

Godine 1668. lepoglavski je samostan kupio jedan mlin, koji je bio velik i opskrbljen zgradama, napravama i zemljištem.

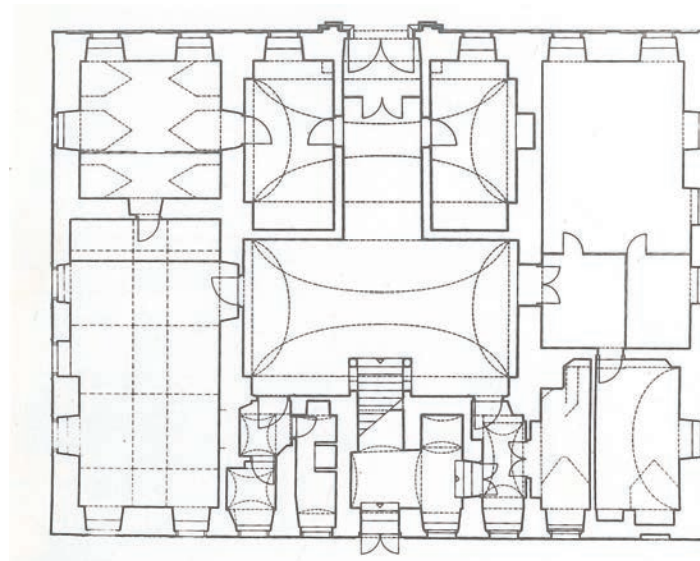

Pavlinski marof,  
tlocrt prizemlja kurije  
*Pavlinška pristava,*  
*tloris pritlička dvorca*

### **NOVA HIŠA V PREDMESTJU VARAŽDINA**

*Prior o. Ivan Kolarić je v predmestju Varaždina leta 1731 zgradil novo poslopje s tremi sobami v nadstropju ob vrtu, ki je prej pripadal Juriju Plemiću. Leta 1734 so to poslopje povezali z obstoječo zgradbo.*

### **PAXYJEVA HIŠA**

*Leta 1775, malo pred koncem obstoja pavlinskega reda, je v lastnino lepoglavskega samostana uvrščena tudi hiša Josipa Paxyja, ki je bil dolžnik samostanu.*

### **PAVLINSKA PRISTAVA**

*Na njenem mestu se je ohranila rezidencialna palača iz leta 1760. Danes je v njenih prostorih Državni arhiv v Varaždinu.*

### **MLIN V PREDMESTJU VARAŽDINA**

*Leta 1668 je lepoglavski samostan kupil mlin, ki je bil velik in opremljen s stavbami, napravami in zemljiščem.*

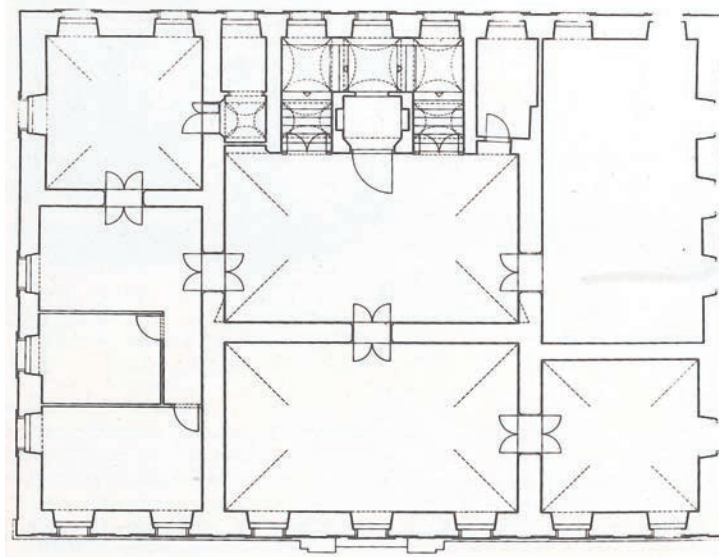

Pavlinski marof,  
tlocrt I kata kurije  
Pavlinska pristava,  
tloris I. nadstropja dvorca

## 8. OLTARI I SLIKE CRNE GOSPE, MAJKE BOŽJE ČENSTOHOVSKE (U SLOVENIJI, HRVATSKOJ, SRIJEMU I BAČKOJ)

»U službi našeg pavlinskog reda, od njegovog početka, Majka Božja ima posebnu ulogu. Bila je živo prisutna u životu i pavlinskom djelovanju, a naš Red ju je uvijek poštovao kao Majku, Gospodaricu i Kraljicu i revno je promicao njezino štovanje. Uvjereni smo da nam je ona u njihovim vremenima, kojih je u povijesti Reda bilo uvijek, bila zaštita, obrana svetosti i uspješnosti poslanja među narodima kojima nas je Božja Providnost poslala. Zato se s pouzdanjem nerazdvojivo i ubuduće povezujemo s Marijom po sinovskoj ljubavi i po želji da nasljeđujemo njezinu vjernost Bogu i smatramo se obvezatnima da posvuda budemo propovjednici Njezine veličine, sudjelovanja u Kristovom spasiteljskom djelu i Njezine povezanosti s Duhom Svetim.« Tako je pisao p. Marko Kornelije Glogović, OSPPE, provincijal Reda, Svetice, 2014.

Legenda o ikoni, koja pokazuje Isusa i Mariju, kaže da ju je naslikao sv. Luka na dasci stola koji je izradio sam Isus. Sliku je prema legendi spasila sv. Helena te ju je u IV. st. donijela u Carigrad. Za vrijeme ikonoklastičkoga pokreta bila je skrivena u poljskim šumama te je kasnije donesena u Czestochowu. Slika je posjedovala veliku karizmu, čemu u prilog ide činjenica da je 1430. godine u svrhu štovanja te slike izgrađena velika gotička katedrala, a slika (tempera na platnu na dasci vel. 138x98 cm) nalazi se u kapelici u svetištu.

Pavlini su u Hrvatskoj kult Majke Božje Čenstohovske počeli štovati u XVII./XVIII. st.

Jedina crkva Čenstohovske Matere Božje, nalazi se na navedenim popisima u Gornjoj Kostrivnici (Zgornja Kostrivnica) u Sloveniji. Godine 1750. neki je hodočasnik iz Čenstohove donio sliku jasnogorske Marije u crkvu sv. Lenarta u Dreveniku, u starodavnu župnu crkvu. U XVIII. st., točnije 1766./69. godine, zbog čestih odrona zemljišta, izgrađena je nova barokna crkva u Gornjoj Kostrivnici kod Rogaške Slatine na griču. Već su je za vrijeme gradnje župljani odlučili posvetiti *Poljski Mariji*. Slika Majke Božje Čenstohovske nalazi se na bogatome baroknome glavnome oltaru koji je donesen iz mariborske crkve sv. Alojzija, kada je tamošnji isusovački samostan ukinut.



Luka Evangelist s paletom (1690.)  
*Sv. Luka, evangelist, s paletom (1690)*

## 8. OLTARJI IN SLIKE ČRNE MARIJE, ČENSTOHOVSKE MATERE BOŽJE (V SLOVENIJI, NA HRVAŠKEM, V SREMU IN BAČKI)

»V poslanstvu našega pavlinskega reda ima že vse od njegovih začetkov Mati Božja posebno vlogo. Živo prisotna je bila v življenju in delovanju pavlincev, a naš red jo je vedno spoštoval kot Mater, Gospodarico in Kraljico in goreče širil njeno spoštovanje. Prepričani smo, da nam je bila v vseh/njihovih časih, ki jih je bilo v zgodovini Reda vedno, zaščita, obramba svetosti in uspešnost poslanstva med narodi, katerim nas je Božja previdnost poslala. Zato se z zaupanjem neločljivo in v prihodnje povezujemo z Marijo v sinovski ljubezni v želji, da podedujemo njeno zvestobo Bogu in imamo se za zavezane, da smo povsod oznanjevalci Njene veličine, sodelovanja v Jezusovem odrešeniškem delu in Njene povezanosti s Svetim duhom,« je zapisal p. Marko Kornelije Glogović, OSPPE, provincial Reda, Svetice, 2014.

Legenda o ikoni, ki predstavlja Jezusa in Marijo, pravi, da jo je naslikal sv. Luka na plošči mize, ki jo je izdelal sam Jezus. Sliko je po legendi rešila sv. Helena in jo v 4. stoletju prinesla v Carigrad. V času ikonoklastičnega gibanja je bila skrita v poljskih gozdovih in je bila pozneje prinesena v Čenstohovo. Sika je posedovala veliko karizmo, kar potrjuje tudi dejstvo, da je bila leta 1430 z namenom izkazovanja spoštovanja te slike zgrajena velika gotska katedrala, slika (tempera na platnu na lesu v velikosti 138 x 98 cm) pa se nahaja v kapelici v prezbiteriju.

Pavlincu na Hrvaškem so kult Čenstohovske Matere Božje začeli častiti v 12./13. stoletju.

Edina cerkev Čenstohovske Matere Božje se nahaja na omenjenih seznamih v Zgornji Kostrivnici (Škofija Celje). Leta 1750 je neki romar iz Čenstohove prinesel sliko jasnogorske Marije v cerkev sv. Lenarta v Dreveniku, v starodavno župnijsko cerkev. V 18. stoletju, točneje med 1766 in 1769 so zaradi pogostih plazov na vzpetini v Zgornji Kostrivnici pri Rogaški Slatini zgradili novo baročno cerkev. Že med gradnjo so se farani odločili, da jo bodo posvetili poljski Mariji. Slika Čenstohovske Matere Božje se nahaja na bogatem baročnem glavnem oltarju, ki je bil premeščen iz mariborske cerkve sv. Alojzija, potem ko so tam ukinili jezuitski samostan.

Poleg te se slike Čenstohovske Matere Božje nahajajo tudi:

- na glavnem oltarju barokizirane gotske cerkve Blažene Device Marije v Lepoglavi



Majka Božja Čenstohovska iz kapele svetišča na Jasnoj Gori, Poljska  
Čenstohovska Marija iz kapele svetišča na Jasni Gori, Poljska

Osim toga, slike Majke Božje Čenstohovske nalaze se:

- na glavnome oltaru barokizirane gotičke crkve Blažene Djevice Marije u Lepoglavi (vel. 90x155 cm iz XV./XVI. st., ulje na platnu) i iznad ukrasnoga dovratnika prolaza između klupa na koru (vel. 17x20 cm iz XVII. st., ulje na mjedenoj pločici);
- na glavnome oltaru crkve sv. Petra i Pavla u Svetom Petru u Šumi (vel. 103x72 cm, iz 1755. godine, ulje na platnu);
- u crkvi Blažene Djevice Marije od Svete Krunice u Gorenjoj Vasi u Istri, na zidu iznad glavnoga oltara (vel. 140x90 cm, iz 1727. godine, ulje na platnu.);
- u Semeljcima (kod Đakova) u župnoj crkvi Rođenja Blažene Djevice Marije (vel. 73x91 cm, iz XVIII. st., ulje na platnu);
- u crkvi sv. Mihaela u Subotici u Bačkoj, na pokrajnjemu oltaru (tamo je dospjela oko 1650. godine, ulje na platnu);
- u Olimju (Ulimju) u Sloveniji u zapadnoj crkvenoj kapeli samostanske crkve Uznesenja Majke Božje na dvoetažnom oltaru (iz XVIII. st., ulje na platnu);
- u franjevačkom samostanu u Čakovcu, a potječe iz nekadašnjega pavlinskog samostana sv. Helene (sv. Jelene) u selu Šenkovec kod Čakovca (vel. 29x46 cm, iz druge polovice XVIII. st., ulje na platnu);
- na ogradi kora župne crkve Presvetoga Trojstva u Legradu (vel. 100x150 cm iz XVII. st., ulje na platnu);
- na čeonome zidu lađe u crkvi sv. Donata u Pavlovcu kod Desinića – slika okrunjene Bogorodice s Isusom koja pripada jednoj od interpretacija Majke Božje Čenstohovske (vel. 80x60 cm, iz XVII. st., ulje na platnu);
- u kapeli sv. Benedikta u Gornjemu Kraljevcu koja se restaurira, a sada se nalazi u župnoj crkvi u Hrašćini (vel. 110x67 cm, početak XVIII. st., ulje na platnu.);
- na današnjemu pokrajnjemu oltaru sv. Antuna u župnoj crkvi sv. Martina u Trnovitici, iza slike zaštitnika (iz 1767. godine, ulje na platnu);
- u bačkome selu Đurđinu, u crkvi sv. Josipa Radnika; to je freska, kopija subotičke Majke Božje Čenstohovske;



Pavlini prinose sliku Majke Božje Čenstohovske na Jasnu Goru (1690.)  
*Pavlinci prinose sliku Matere Božje Čenstohovske Marije na Jasno Goro (1690)*





Crkva Majka Božja Čenstohovska,  
Gornja Kostrivnica, Slovenija, danas  
Cerkev Čenstohovske Matere Božje,  
Zgornja Kostrivnica, Slovenija, danes

- (velikost 90 cm x 155 cm iz 15./16. stol., olje na platnu) in nad okrasnim podbojem prehoda med klopami v prezbiteriju (velikost 17 cm x 20 cm iz 17. stol., olje na medeninasti ploščici);*
- *na glavnem oltarju cerkve sv. Petra in Pavla v Svetem Petru u Šumi (velikost 103 cm x 72 cm iz leta 1755, olje na platnu);*
  - *v cerkvi Blažene Device Marije Rožnovenske v Gorenji Vasi v Istri, na zidu nad glavnim oltarjem (velikost 140 cm x 90 cm, iz leta 1727, olje na platnu);*
  - *v Semeljcih pri Đakovem v župnijski cerkvi Rojstva Blažene Device Marije (velikost 73 cm x 91 cm, iz 18. stol., olje na platnu);*
  - *v cerkvi sv. Mihaela v Subotici v Bački, na stranskem oltarju (tja je prispela okoli leta 1650, olje na platnu);*
  - *v Olimju v Sloveniji, v zahodni cerkveni kapeli samostanske cerkve Marijinega vnebovzjetja na dvonadstropnem oltarju (iz 18. stol., olje na platnu);*
  - *v frančiškanskem samostanu v Čakovcu, izvira pa iz nekdanjega pavlinskega samostana sv. Helene (sv. Jelene) v vasi Šenkovec pri Čakovcu (velikost 29 cm x 46 cm, iz druge polovice 18. stoletja, olje na platnu);*
  - *na ograji prezbiterija župnijske cerkve Sv. trojice v Legradu (velikost 100 cm x 150 cm iz 17. stol., olje na platnu);*
  - *na čelnem zidu ladje v cerkvi sv. Donata v Pavlovcu pri Desiniću – slika okronane Bogorodice z Jezusom, ki pripada eni od interpretacij Čenstohovske Matere Božje (velikost 80 cm x 60 cm, iz 17. stol., olje na platnu);*
  - *v kapeli sv. Benedikta v Gornjem Kraljevcu, ki se restavrira, zdaj pa se slika nahaja v župnijski cerkvi v Hrašćini (velikost 110 cm x 67 cm, začetek 18. stol., olje na platnu);*
  - *na današnjem stranskem oltarju sv. Antona v župnijski cerkvi sv. Martina v Trnovitici, za sliko zavetnika (iz leta 1767, olje na platnu);*
  - *v bački vasi Đurđin, v cerkvi sv. Jožefa Delavca; to je freska, kopija subotiške Čenstohovske Matere Božje;*
  - *v frančiškanskem samostanu v Zemunu (iz 18. stol.);*

- u franjevačkome samostanu u Zemunu (iz XVIII. st.);
- u vlasništvu Muzeja za umjetnost i obrt u Zagrebu (vel. 36,5x25 cm, iz XVII./XVIII. st., tempera na platnu);
- u privatnom vlasništvu (vel. 74x56 cm, iz XVIII. st., ulje na platnu);

U Donjoj Bedekovčini nalazi se kapelica posvećena Majci Božjoj Čenstohovskoj u kuriji (sada u privatnome posjedu).



Majka Božja Čenstohovska, crkva sv. Petra i Pavla, Sveti Petar u Šumi (1755.)  
*Čenstohovska Marija, cerkev sv. Petra in Pavla, Sveti Petar u Šumi (1755)*



Majka Božja Čenstohovska, oltar u crkvi Uznesenja Blažene Djevice Marije, Olimje, Slovenija (1716.)  
*Čenstohovska Marija, oltar v cerkvi Marijinega vnebovzetja, Olimje, Slovenija (1716)*



Crkva Majka Božja Čenstohovska, Gornja Kostrivnica, glavni oltar, danas  
*Cerkev Čenstohovske Matere Božje, Zgornja Kostrivnica, glavni oltar, danes*



Majka Božja Čenstohovska, župna crkva Blažene Djevice Marije, Semeljci (XVIII. st.)  
*Čenstohovska Marija, župnijska cerkev Blažene Djevice Marije, Semeljci (18. st.)*

## OLTARI I SLIKE CRNE GOSPE, MAJKE BOŽJE ČENSTOHOVSKE (U SLOVENIJI, HRVATSKOJ, SRIJEMU I BAČKOJ)



Majka Božja Čenstohovska, slika na glavnem oltaru, Gornja Kostrivnica (XVIII. st.)  
Čenstohovska Mati Božja, slika na glavnem oltarju, Zgornja Kostrivnica (18. st.)



Majka Božja Čenstohovska, crkva sv. Mihaela, Subotica (1650.)  
Čenstohovska Marija, cerkev sv. Mihaela, Subotica (1650)

- v lasti Muzeja za umetnost in obrt v Zagrebu (velikost 36,5 cm x 25 cm, iz 17./18. st., tempera na platnu);
- v zasebni lasti (velikost 74 cm x 56 cm, iz 18. stol., olje na platnu).

V Donji Bedekovčini se v dvorcu nahaja kapelica, posvečena Čenstohovski Materi Božji (zdaj v zasebni lasti).



Majka Božja Čenstohovska, crkva sv. Ivana Krstitelja, Zemun (XVIII. st.)  
Čenstohovska Marija, cerkev sv. Janeza Krstnika, Zemun (18. st.)



Majka Božja Čenstohovska, crkva Bezgrešnog Začeca Blažene Djevice Marije, Lepoglava (XV./XVI. st.)  
Čenstohovska Marija, cerkev Marijinega brezmadežnega spočetja, Lepoglava (15./16. st.)



Majka Božja Čenstohovska, franjevački samostan, Čakovec (XVIII. st.)  
Čenstohovska Marija, frančiškanski samostan, Čakovec (18. st.)

## 9. IZVORI

1. Andrić, Stanko. 1996. Regularni kanonici u srednjovjekovnom Srijemu. *Croatica Christiana Periodica* 37/ 1–4. Zagreb.
2. Czriquenicza 1412.: *Život i umjetnost Vinodola u doba pavlina*. 2012. Muzej grada Crikvenice. Crikvenica. 252. str.
3. Dočkal, Kamilo. 2014. *Povijest pavlinskog samostana Blažene Djevice Marije u Lepoglavi*. Glas Koncila. Varaždinska biskupija i Župni ured Bezgrešnog Začeca BDM Lepoglava. Zagreb.
4. Gorenak, Darko; Peharda, Robert. 2014. *Lepoglava*. Varaždin.
5. Jančić, Ivan. 2011. *Spomenar Ozlja i ozaljskog kraja*, Ozalj.
6. Jurinić, Polona. 2013. *Svetice, pavlinski samostan i crkva Rođenja Blažene Djevice Marije nekad i danas*. Vlastita naklada. Zagreb.
7. Jurinić, Polona. 2014. *Tragom Crne Gospe*. Vlastita naklada. Zagreb.
8. *Hrvatski planinar*. 2012. 104/7–8. Zagreb.
9. *Kamensko i crtice iz povijesti sela kamenske župe: povodom 600. godišnjice crkve i samostana*. 2004. Priredio mr. Jakić, Vladimir.
10. Kljajić, Marko. 1996. *Slankamen kroz povijest*. Petrovaradin. 81–82.
11. Kruhek, Milan. 2013. *Krsto Frankopan I. Brinjski – od Modruša preko Venecije i Svetica ozaljskih do posmrtnog povratka u Modrušku katedralnu crkvu (1482.–1527.)*. Svjetlo. Karlovac.
12. *Kultura pavlina u Hrvatskoj: 1244.–1786; slikarstvo, kiparstvo, arhitektura, umjetnički obrt, književnost, glazba, prosvjeta, ljekarstvo, gospodarstvo: Zbornik radova i katalog izložbe*. 1989. Muzej za umjetnost i obrt. Zagreb.
13. Sekulić, Ante. 1997. *Pavlinski prinosi hrvatskoj književnosti*. Sekcija DHK i Hrvatskoga centra P.E.N.-a za proučavanje književnosti u hrvatskom iseljeništvu. Prinosi za povijest književnosti u Hrvata, knj. 6. Zagreb.
14. *Sveti Petar u Šumi*, uredio Josip Bratulić, Općina Sveti Petar u Šumi, 2008.
15. *Umjetnička topografija Hrvatske, Krapinsko-Zagorska županija - Sakralna*

1. *Andrić, Stanko. 1996. Regularni kanonici u srednjovjekovnom Srijemu. Croatica Christiana Periodica 37/1–4. Zagreb.*
2. *Czriquenicza 1412.: Život i umjetnost Vinodola u doba pavlina. 2012. Muzej mesta Crikvenice. Crikvenica. 252. str.*
3. *Dočkal, Kamilo. 2014. Povijest pavlinskog samostana Blažene Djevice Marije u Lepoglavi. Glas Koncila. Varaždinska škofija in Župnijski urad Brezmadežnega spočetja BDM Lepoglava. Zagreb.*
4. *Gorenak, Darko; Peharda, Robert. 2014. Lepoglava. Varaždin.*
5. *Jančić, Ivan. 2011. Spomenar Ozalja i ozaljskog kraja, Ozalj.*
6. *Jurinić, Polona. 2013. Svetice, pavlinski samostan i crkva Rođenja Blažene Djevice Marije nekad i danas. V samozaložbi. Zagreb.*
7. *Jurinić, Polona. 2014. Tragom Crne Gospe. V samozaložbi. Zagreb.*
8. *Hrvatski planinar. 2012. 104/7–8. Zagreb.*
9. *Kamensko i crtice iz povijesti sela kamenske župe: povodom 600. godišnjice crkve i samostana. 2004. Priredil mr. Jakić, Vladimir.*
10. *Kljajić, Marko. 1996. Slankamen kroz povijest. Petrovaradin. 81–82.*
11. *Kruhek, Milan. 2013. Krsto Frankopan I. Brinjski – od Modruša preko Venecije i Svetica ozaljskih do posmrtnog povratka u Modrušku katedralnu crkvu (1482. – 1527.). Svjetlo. Karlovac.*
12. *Kultura pavlina u Hrvatskoj: 1244. – 1786; slikarstvo, kiparstvo, arhitektura, umjetnički obrt, književnost, glazba, prosvjeta, ljekarstvo, gospodarstvo: Zbornik radova i katalog izložbe. 1989. Muzej za umetnost in obrt. Zagreb.*
13. *Sekulić, Ante. 1997. Pavlinski prinosi hrvatskoj književnosti. Sekcija DHK i Hrvatskoga centra P.E.N.-a za proučavanje književnosti u hrvatskom iseljeništvu. Prinosi za povijest književnosti u Hrvata, knj. 6. Zagreb.*
14. *Sveti Petar u Šumi, uredil Josip Bratulić. Občina Sveti Petar u Šumi, 2008.*
15. *Umjetnička topografija Hrvatske, Krapinsko-Zagorska županija – Sakralna*

arhitektura s inventarom - Feudalna arhitektura - Spomen-obilježja. 2008. Institut za povijest umjetnosti, grupa autora. Školska knjiga d.d. Zagreb.

16. Stojkovski, Boris. *Pavlini u Sremu u Srednjem veu*. Univerzitet u Novom Sadu – Filozofski fakultet – Odsjek za istoriju.

17. *Lika i njezina crkva*, Mile Bogović, Državni arhiv u Gospiću, Gospićko-Senjska biskupija, Gospić, 2014.

18. Mile Bogović, *Slunjski kraj i njegova crkva*, Državni arhiv u Gospiću, Gospićko-Senjska biskupija, Gospić, 2015.

19. Mile Bogović, *Vinodol i njegova crkva*, Riječka nadbiskupija, Rijeka, 2015.

20. Srednjovjekovna pavlinska arhitektura na području Senjske i Modruško-Krbavske biskupije. *Senjski zbornik* br. 26, Zorislav Horvat, 1999.

21. *Sakralna baština Varaždina*, Varaždin, 2016.



*arhitektura s inventarom - Feudalna arhitektura - Spomen-obilježja. 2008. Inštitut za umetnostno zgodovino, več avtorjev. Školska knjiga, d. d., Zagreb.*

*16. Stojkovski, Boris. Pavlini u Sremu u Srednjem veku. Univerza v Novem Sadu – Filozofska fakulteta, Oddelek za zgodovino.*

*17. Mile Bogović, Lika i njezina crkva. Državni arhiv v Gospiću, Gospiško-Senjska škofija, Gospić, 2014.*

*18. Mile Bogović, Slunjski kraj i njegova crkva. Državni arhiv v Gospiću, Gospiško-Senjska škofija, Gospić, 2015.*

*19. Mile Bogović, Vinodol i njegova crkva. Reška nadškofija, Reka, 2015.*

*20. Srednjovjekovna pavlinska arhitektura na području Senjske i Modruško-Krbavske biskupije. Senjski zbornik šte. 26, Zorislav Horvat, 1999.*

*21. Sakralna zapuščina Varaždina, Varaždin, 2016.*



## 10. FOTOGRAFIJE I SLIKOVNI MATERIJAL

Katalog Kultura pavlina u Hrvatskoj: 1244.-1786., MUO Zagreb 1989.

Arhiv samostana Kamensko

Katalog Monografije Czriquenicza 1412., Crikvenica 2012.

Arhiv Gospićke biskupije

Arhiv samostana Olimje

Arhiv Varaždinske biskupije

Dr. Milan Kruhek, Karlovac

Darko Gorenak, Varaždin

Polona Jurinić, Zagreb

Ivan Jančić, Ozalj

Arhiv Instituta za povijest umjetnosti, Zagreb

Josip Kvet

Internetski izvori



Vaza s cvijećem, kapela sv. Jurja,  
Purga Lepoglavska (XVIII. st.)  
Vaza s cvetjem, kapela sv. Jurija,  
Purga Lepoglavska (I. Ranger, 18. st.)





## 10. FOTOGRAFIJE IN SLIKOVNI MATERIAL

*Katalog Kultura pavlincev na Hrvaškem, 1244–1786, MUO Zagreb 1989.*

*Arhiv samostana Kamensko*

*Katalog Monografije Czriquenicza 1412, Crikvenica 2012.*

*Arhiv Gospiške škofije*

*Arhiv samostana Olimje*

*Arhiv Varaždinske škofije*

*dr. Milan Kruhek, Karlovec*

*Darko Gorenak, Varaždin*

*Polona Jurinić, Zagreb*

*Ivan Jančić, Ozalj*

*Arhiv Inštituta za umetnostno zgodovino, Zagreb*

*Josip Kvet*

*Spletni viri*



## 11. ZAHVALE

Dr. Milan Kruhek, Kalovac  
msg. prof. dr. Luka Marijanović, Đakovo  
akademik Josip Bratulić, Zagreb  
vlč. Marko Kljajić, Zemun  
Jadranka Vrenko, Zagreb  
Miroslava-Maria Bahun, Zagreb  
Agata Klinar Medaković, Zagreb  
Darko Gorenak, Varaždin

Detalj korsche klupe, c. sv. Marije,  
Svetice (XVIII. st.)

*Detalj korne klopi, c. sv. Marije,  
Svetice (18. st.)*

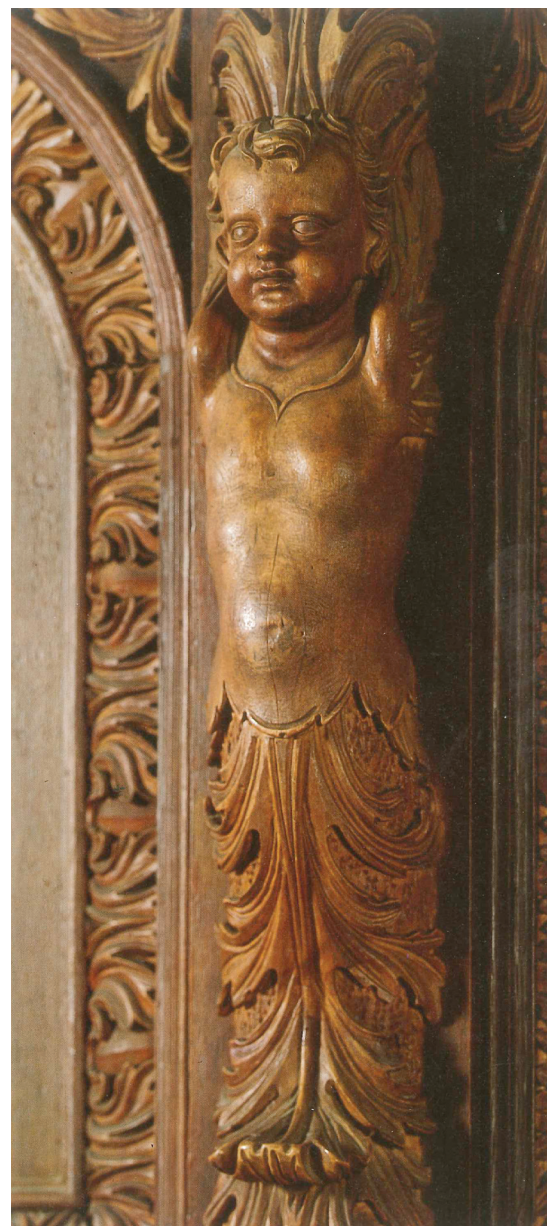

## 11. ZAHVALE

*dr. Milan Kruhek, Karlovec*

*msgr. prof. dr. Luka Marijanović, Đakovo*

*akademik Josip Bratulić, Zagreb*

*vlč. Marko Kljajić, Zemun*

*Jadranka Vrenko, Zagreb*

*Miroslava-Maria Bahun, Zagreb*

*Agata Klinar Medaković, Zagreb*

*Darko Gorenak, Varaždin*



## 12. ŽIVOTOPIS AUTORICE

POLONA JURINIĆ (Sitar), rođena je u Ljubljani 25. kolovoza 1945. godine. Od svoje četvrte godine živjela je u Mariboru gdje je diplomirala na Tehničkoj školi, smjer arhitektura. Do udaje je radila u Mariboru. Od 1972. živi u Zagrebu. Od 1975. godine radi kao projektant-suradnik u projektним biroima. Nakon osamostaljenja Hrvatske radi kao projektant i nadzorni inženjer te kasnije sa suradnicima na obnovi kriznih područja (od Dubrovnika, Škabrnje do Belog Manastira).

Od 1998. godine je u mirovini. Od 1994. je aktivna članica Kulturno-prosvjetnog društva Slovenski dom u Zagrebu. U uredništvu Novog odmeva prati kulturna zbivanja u Zagrebu i Hrvatskoj. Članica je Vijeća slovenske nacionalne manjine Grada Zagreba od 2003. godine.

Autorica je knjiga:

*Pater Janez Strašek, mučenik / mučenc* (1906-1947), Zagreb, 2011.

*Slovenske boje u hrvatskoj likovnoj umjetnosti / Slovenske barve v hravški likovni umetnosti*, Zagreb, 2012.

*Svetice, pavlinski samostan, crkva Rođenja BDM*, Zagreb 2013.

*Tragom Crne Gospe*, Zagreb 2014.

*Čovjekoljublje i tragedije, Jastrebarsko-Horjul*, Zagreb, 2015.

*Jože (Josip) Plečnik, projekti i realizacije u Hrvatskoj / Jože (Josip) Plečnik, projekti in realizacije na Hrvaškem*, Zagreb, 2017.

*Po putovima don Janeza (Ivana) Kranjca (1914-1941)*, Zagreb, 2018.

*Pater Janez Strašek, mučenik / mučenec(1906-1947)*, drugo dopunjeno izdanje / druga dopolnjena izdaja, Zagreb 2019.

*Slovenske boje Zagreba i okolice / Slovenske barve Zagreba in okolice*, Zagreb 2020.



## 12. ŽIVLJENJEPIS AVTORICE

*POLONA JURINIĆ (Sitar), rojena v Ljubljani 25. avgusta 1945. Od svojega četrtega leta je živela v Mariboru, kjer je diplomirala na Tehniški šoli, smer arhitektura. Do poroke bila zaposlena v Mariboru. Od leta 1972 živi v Zagrebu. Od leta 1975 zaposlena kot projektantka-sodelavka v več projektivnih birojih. Po osamosvojitvi Hrvaške dela kot projektantka in nadzorna inženirka ter se pozneje s sodelavci posveča obnovi kriznih območij (od Dubrovnika, Škabrnje do Belog Manastira).*

*Upokojena od leta 1998. Od leta 1994 je aktivna članica Kulturno-prosvetnega društva Slovenski dom v Zagrebu. V uredništvu Novega odmeva spremlja kulturna dogajanja v Zagrebu in na Hrvaškem. Je članica Sveta slovenske narodne manjšine Mesta Zagreb od leta 2003.*

*Je avtorica več knjig:*

*Pater Janez Strašek, mučenik /mučenec (1906–1947), Zagreb, 2011.*

*Slovenske boje u hrvatskoj likovnoj umjetnosti/Slovenske barve v hrvaški likovni umetnosti, Zagreb, 2012.*

*Svetice, pavlinski samostan, cerkev Rojstva Blažene Device Marije, Zagreb 2013.*

*Po sledih Črne Marije, Zagreb 2014.*

*Človekoljubje in tragedije, Jastrebarsko-Horjul, Zagreb, 2015.*

*Jože (Josip) Plečnik, projekti i realizacije u Hrvatskoj/Jože (Josip) Plečnik, projekti in realizacije na Hrvaškem, Zagreb, 2017.*

*Po poteh don Janeza (Ivana) Kranjca (1914–1941), Zagreb, 2018.*

*Pater Janez Strašek, mučenik/mučenec (1906–1947), drugo dopunjeno izdanje/ druga dopolnjena izdaja, Zagreb 2019.*

*Slovenske boje Zagreba i okolice/Slovenske barve Zagreba in okolice, Zagreb 2020.*



Sv. Pavao prvi Pustinjak s pavlinima, samostan sv. Helene,  
Čakovec (XVIII. st.)

Sv. Pavel Puščavnik s pavlinci, samostan sv. Helene, Čakovec  
(Gabrijel Tallar, 18. st.)



Remetski pavlinski mučenici, Cernik (XVIII. st.)

*Remetski pavlinski mučenici, Cernik (G. Taller, 18. st.)*



Orgulje, c. sv. Petra, Sveti Petar u Šumi (XVIII. st.)

Orgle, c. sv. Petra, Sveti Petar u Šumi (J. J. Eisel, 18. st.)